

# **BEDIENUNGSANLEITUNG**

# ***Pro Lite***

## **LCD Monitor**

DEUTSCH

***Pro Lite T4362AS***  
***Pro Lite T5562AS***  
***Pro Lite T6562AS***

Wir gratulieren Ihnen zu Ihrer Entscheidung für den iiyama TFT-Monitor und bedanken uns für das Vertrauen, das Sie uns entgegenbringen. Damit Ihre Arbeit nicht durch Fehleinstellungen getrübt wird, bitten wir Sie, sich einige Minuten Zeit zu nehmen und dieses Handbuch durchzulesen, bevor Sie Ihren neuen iiyama TFT-Monitor das erste Mal in Betrieb nehmen. Bitte bewahren Sie diese Anleitung zum späteren Nachschlagen sorgfältig auf.

## ERKLÄRUNG DER CE-KONFORMITÄT

Dieser LCD Flachbildschirm entspricht den Anforderungen der EG/EU Richtlinien 2014/30/EU, "EMV Richtlinie", 2014/35/EU, "Niederspannungsrichtlinie", 2009/125/EG, "ErP Richtlinien" und 2011/65/EU, "RoHS Richtlinien".

### ACHTUNG:

Das ist ein Klasse A Produkt. Falls dieses Produkt in häuslichem Umfeld verwendet wird, kann es zu Funkstörungen kommen. Der Benutzer muss dann ggf. entsprechende Gegenmaßnahmen ergreifen.

IYAMA CORPORATION: Wijkermeerstraat 8, 2131 HA Hoofddorp, The Netherlands

Modell Nr. : PLT4362 / PLT5562 / PLT6562



Wir empfehlen Ihnen, gebrauchte und nicht mehr benötigtes Equipment fachgerecht zu recyceln. Nützliche Informationen hierzu erhalten Sie bei Ihrem Fachhändler, Ihrem iiyama Service-Center und im Internet unter: [www.iiyama.com](http://www.iiyama.com).

- Änderungsrechte vorbehalten.
- Alle verwendeten Handelsnamen und -marken sind Eigentum der jeweiligen Besitzer.

# INHALTSÜBERSICHT

FÜR IHRE SICHERHEIT.....	1
SICHERHEITSHINWEISE .....	1
BESONDERE HINWEISE ZU LCD-MONITOREN .....	3
KUNDENDIENST .....	5
REINIGUNGSHINWEISE .....	5
VOR DER BEDIENUNG DES MONITORS .....	6
LEISTUNGSMERKMALE .....	6
PACKUNGSIHNT .....	6
AUSPACKEN.....	7
FUNKTIONSELEMENTE UND ANSCHLÜSSE : ProLite T4362AS .....	8
FUNKTIONSELEMENTE UND ANSCHLÜSSE : ProLite T5562AS / ProLite T6562AS.....	10
INSTALLATION .....	13
FUNKTIONEN DER FERNBEDIENUNG .....	14
VORBEREITUNG DER FERNBEDIENUNG .....	15
FERNBEDIENUNGS ID .....	16
GRUNDFUNKTIONEN.....	17
MONITOR ANSCHLIESSEN : ProLite T4362AS.....	20
MONITOR ANSCHLIESSEN : ProLite T5562AS.....	21
MONITOR ANSCHLIESSEN : ProLite T6562AS.....	22
COMPUTER-EINSTELLUNG.....	26
MONITOR BEDIENEN .....	27
MENÜINHALT EINSTELLEN .....	29
STANDBY FUNKTION .....	50
FEHLERSUCHE.....	51
INFORMATIONEN ZUM RECYCLING.....	52
ANHANG .....	53
TECHNISCHE DATEN : ProLite T4362AS.....	53
TECHNISCHE DATEN : ProLite T5562AS.....	54
TECHNISCHE DATEN : ProLite T6562AS.....	55
ABMESSUNGEN : ProLite T4362AS .....	56
ABMESSUNGEN : ProLite T5562AS .....	56
ABMESSUNGEN : ProLite T6562AS .....	57
KONFORMES TIMING.....	57

# FÜR IHRE SICHERHEIT

## SICHERHEITSHINWEISE

### ACHTUNG

#### BEI GEFAHR ABSCHALTEN

Sollten Sie irgendwelche unnormalen Erscheinungen wie Rauch, Geräusche oder Gerüche bemerken, schalten Sie sofort den Monitor aus und trennen Sie den Netzstecker vom Gerät. Benachrichtigen Sie dann bitte Ihren Fachhändler oder das iiyama Service-Mitte. Fortgesetzter Betrieb kann gefährlich sein und zu einem Brand oder zu Stromschlägen führen.

#### GEHÄUSE NIEMALS ÖFFNEN

Im Innern des Gerätes sind spannungsführende Teile frei zugänglich. Bei Entfernung des Gehäuses setzen Sie sich der Gefahr aus, einen Brand auszulösen oder einen Stromschlag zu erleiden.

#### KEINE FREMDGEGENSTÄNDE IN DAS GERÄT STECKEN

Bitte führen Sie keine festen Gegenstände oder flüssigen Materialien in den Monitor ein. Im Falle eines Unfalls schalten Sie bitte Ihren Monitor sofort ab und trennen Sie den Netzstecker vom Gerät. Benachrichtigen Sie dann bitte Ihren Fachhändler oder das iiyama Service-Mitte. Sollte sich ein Gegenstand im Innern des Monitors befinden, kann das zu einem Brand, Kurzschlüssen oder anderen Beschädigungen führen.

#### STELLEN SIE DEN MONITOR AUF EINE SICHERE UND STABILE UNTERLAGE

Sollten Sie den Monitor fallen lassen, besteht Verletzungsgefahr.

#### BENUTZEN SIE DEN MONITOR NICHT IN DER NÄHE VON WASSER

Benutzen Sie den Monitor nicht an einer spritzwassergefährdeten Stelle. Sollte Wasser in den Monitor gelangen, kann dies zu Brandgefahr oder Stromschlägen führen.

#### BEACHTEN SIE DIE RICHTIGE BETRIEBSSPANNUNG

Achten Sie auf die Einhaltung der spezifizierten Spannungswerte. Die Benutzung einer falschen Stromspannung kann zu Fehlfunktionen, Brandgefahr oder Stromschlägen führen.

#### KABEL SCHÜTZEN

Schützen Sie Ihre Kabel vor mechanischer Belastung (Quetschung, Zug). Beschädigte Kabel führen zu Brandgefahr oder Kurzschlüssen.

#### WIDRIGE WETTERBEDINGUNGEN

Es empfiehlt sich, den Monitor nicht während heftiger Gewitter zu benutzen, da es durch Spannungsschwankungen zu Fehlfunktionen kommen kann. Um Stromschläge zu vermeiden, ist es ratsam, während solch widriger Witterungsbedingungen das Stromkabel nicht zu berühren.

## VORSICHT

### UMGEBUNGSBEDINGUNGEN

Installieren Sie den Monitor nicht in Umgebungsbedingungen, wo es rapide Temperaturschwankungen, hohe Luftfeuchtigkeit oder stark staubige Luft gibt, da es sonst zu Brandgefahr, Kurzschlüssen oder anderen Beschädigungen kommen kann. Vermeiden Sie es ebenfalls, den Monitor so aufzustellen, dass er direkter Sonneneinstrahlung oder einer anderen Lichtquelle ausgesetzt wird.

### STELLEN SIE DEN MONITOR NICHT AUF EINE WACKLIGE UNTERLAGE

Der Monitor könnte herunterfallen und jemanden verletzen. Bitte legen Sie ebenfalls keine schweren Gegenstände auf den Monitor und achten Sie darauf, dass die Kabel so verlegt sind, dass niemand darüber stolpern kann und sich dabei verletzt.

### BELÜFTUNG SICHERSTELLEN

Die Lüftungsschlitze sollen für ausreichende Belüftung sorgen. Achten Sie darauf, dass Sie die Belüftungsschlitze des Monitors nicht verdecken, da ansonsten Brandgefahr besteht. Um ausreichende Belüftung zu gewährleisten, lassen Sie bitte mindestens 10 cm Platz zwischen Monitor und Wand.

Die Aufstellung des Monitors auf dem Rücken, seitlich oder auf dem Kopf liegend kann zu Beschädigungen führen. Achten Sie darauf, dass Sie den Monitor auf eine feste Unterlage stellen.

### ENTFERNEN SIE DIE KABEL, BEVOR SIE DEN MONITOR TRANSPORTIEREN

Wenn Sie den Monitor bewegen, müssen Sie vorher den Monitor ausschalten, den Netzstecker ziehen und darauf achten, dass das Signalkabel abgezogen ist. Wenn Sie die Kabel nicht entfernen, könnte dies zu Brandgefahr oder Kurzschlüssen führen.

### NETZSTECKER ZIEHEN

Sollten Sie den Monitor über längere Zeit nicht benutzen, raten wir das Gerät vom Stromnetz zu trennen, um Unfallgefahren zu vermeiden.

### AUS- UND EINSTECKEN

Nehmen Sie beim Aus- und Einstecken immer den Stecker in die Hand. Ziehen Sie niemals an der Stromleitung, sondern immer am Stecker, ansonsten könnte dies zu Brandgefahr oder Stromschlägen führen.

### BERÜHREN SIE DEN STECKER NICHT MIT FEUCHTEN HÄNDEN

Ausstecken des Monitors mit nassen Händen kann zu einem Stromschlag führen.

### WENN SIE DEN MONITOR AUF IHREN COMPUTER STELLEN MÖCHTEN

vergewissern Sie sich, dass Ihr Computer stabil genug ist um das Gewicht des Monitors zu tragen, ansonsten könnte dies zu Beschädigungen an Ihrem Computer führen.

## SONSTIGES

### ERGONOMISCHE HINWEISE

Um eine Ermüdung der Augen auszuschliessen, sollten Sie den Monitor nicht vor einem grellen Hintergrund oder in einem dunklen Raum benutzen. Um optimalen Sehkomfort zu gewährleisten, sollte die Oberkante des Monitors knapp unterhalb Ihrer Augenhöhe liegen und der Abstand zwischen Augen und Monitor 40-60 cm betragen. Wenn Sie den Monitor länger benutzen, sollten Sie mindestens 10 Minuten pro Stunde nicht in den Monitor schauen, um eine Überanstrengung der Augen zu vermeiden.

## BESONDERE HINWEISE ZU LCD-MONITOREN

- Die folgenden Symptome stellen keine Störung dar, sondern sind normal:

### HINWEIS

- Wenn Sie das erste Mal Ihren LCD-Monitor anschalten, kann es bedingt durch Ihren Computer eintreten, dass das wiedergegebene Bild nicht in richtiger Grösse auf dem Monitor dargestellt wird. In diesem Fall stellen Sie bitte die Bildgrösse richtig ein.
  - Leicht ungleiche Helligkeit je nach verwendetem Desktop-Layout.
  - Sollten Sie nachdem Sie ein Bild über Stunden unverändert angezeigt haben, auf ein neues Bild wechseln, kommt es bauartbedingt zu einem sogenannten Geisterbild. Dieses Geisterbild verschwindet nach einiger Zeit von selbst oder Sie schalten das Gerät für einen längeren Zeitraum aus.
- Das LCD ist nicht für den Aussenbetrieb entwickelt.
  - Das LCD ist nicht für ein Betrieb in horizontaler/liegender Position entwickelt.
  - Wenn Sie ein längeres Video Kabel als das mitgelieferte Kabel verwenden, kann es zu Bildqualitätverlusten führen.

## BETRIEBSDAUER / ANWENDUNGSBEDINGUNGEN

Dieses Produkt ist für eine Nutzung von 24 Stunden pro Tag ausgelegt.

Das LCD ist für einen Betrieb im Quer-/Hochformat ausgelegt.

## GEISTERBILDER / BILDEINBRAND

Bitte beachten Sie, dass bei allen LCD-Bildschirmen es bauartbedingt zu Geisterbilder bzw. Einbrenn-Effekten kommen kann. Dieses geschieht dann wenn statische Bilder über eine längere Zeit dargestellt werden.

Geisterbilder ist keine permanente Eigenschaft, eine statische Bilddarstellung über eine längere Zeit, sollten allerdings vermieden werden.

Um Geisterbildern entgegen zu wirken bzw. wieder zu vermindern gilt folgende Faustregel.

den Monitor über den gleichen Zeitraum, wie das Statische dargestellt wurde, ausschalten.

z.B. wurde ein statisches Bild eine Stunde lang dargestellt und dadurch Geisterbilder entstanden sind, sollte der Monitor über eine Stunde lang ausgeschaltet werden um das Geisterbild wieder zu beseitigen.

Für alle LFD Produkte empfehlen wir regelmäßig bewegte Bilder darzustellen oder einen Bildschirmschoner bei Inaktivität zu verwenden. Sie könnten den Monitor auch ausschalten wenn er nicht in Gebrauch ist um solchen Effekten präventiv vorzubeugen.

Eine andere Möglichkeit, um das Risiko von Geisterbilder zu reduzieren ist, die Lüfter-Funktion (falls vorhanden) im Menü zu aktivieren, die Hintergrundbeleuchtung auf niedrig einzustellen und eine niedrige Helligkeitseinstellungen zu verwenden. Eine Vermeidung von starken Kontrastübergängen (Schwarz/Weiß Übergänge) im Content ist vorteilhaft.

## ZUR VERWENDUNG IM ÖFFENTLICHEN BEREICH

### ■ Einbrenn-Effekt bei LCD-Bildschirmen

Wenn ein statisches Bild stundenlang dargestellt wird, verbleibt in der Nähe der Elektroden innerhalb des LCD-Bildschirms eine elektrische Ladespur, Geisterbilder / Image Persistenz können dadurch entstehen.

Image Persistenz ist keine permanente Eigenschaft.

### ■ Empfehlungen

Um permanent Darstellungen zu verhindern und die Lebenserwartung der LCD monitor zu verlängern, empfehlen wir folgendes:

1. Vermeiden Sie statische Bilder über eine längere Zeit darzustellen - ändern sie eine statische Darstellung regelmäßig.
2. Schalten Sie den Monitor, per Fernbedienung, der Zeitplan Steuerung oder der Standby Funktion, bei Nichtbenutzung aus.
3. Überprüfen Sie in den Einstellungen des Menüs die Funktionen "Pixel Shift" usw. und aktivieren Sie es, wenn verfügbar. Dadurch wird der Einbrenn-Effekt des Bildes reduziert.
4. Wenn der Monitor in Umgebungen mit hoher Umgebungstemperatur oder in einer geschlossenen Position installiert ist, aktivieren Sie die Lüfter-, die Screen Saver- und Low Brightness-Funktionen über das Menu.
5. Eine Installation von einer zusätzlichen aktive Kühlung.
6. Wir empfehlen dringend die Nutzung einer zusätzlichen aktiven Kühlung mit Ventilatoren bei längeren Betriebszeiten oder hohen Umgebungstemperaturen.

## KUNDENDIENST

- HINWEIS** ■ Sollten Sie den Monitor für eine Service-Reparatur versenden müssen und Sie verfügen nicht mehr über die Originalverpackung, so wenden Sie sich bitte an Ihren Fachhändler, der Ihnen bei der Beschaffung einer Ersatz-Verpackung behilflich sein wird.

## REINIGUNGSHINWEISE

- ACHTUNG** ■ Ziehen Sie aus Sicherheitsgründen immer den Netzstecker, bevor Sie den Monitor reinigen.

- VORSICHT** ■ Sollten während der Reinigung flüssige oder feste Materialien in den Monitor gelangt sein, schalten Sie bitte Ihren Monitor sofort ab und ziehen Sie den Netzstecker ab. Benachrichtigen Sie dann bitte Ihren Fachhändler.

- HINWEIS** ■ Die Bildschirmoberfläche nicht mit einem rauen Gegenstand reinigen.  
 ■ Verwenden Sie unter keinen Umständen scharfe Reinigungsmittel wie nachfolgend aufgeführt. Diese Mittel beschädigen die Bildschirmoberfläche und greifen das Finish an.
- |               |              |                    |
|---------------|--------------|--------------------|
| Verdüner      | Scheuermilch | Reinigungsbenzin   |
| Sprühreiniger | Wachs        | Säuren oder Laugen |
- Längerer Kontakt des Gehäuses mit Gummi- oder Kunststoffprodukten kann das Finish angreifen.

**GEHÄUSE** Flecken können mit einem feuchten, weichen Tuch entfernt werden. Zum Anfeuchten nehmen Sie eine schwache Spülmittellösung.

**LCD SCHIRM** Wir empfehlen das Display regelmässig mit einem trockenen weichen Tuch zu reinigen. Bitte benutzen Sie keine Papiertücher, dies könnte das LCD beschädigen.



# VOR DER BEDIENUNG DES MONITORS

## LEISTUNGSMERKMALE

- ◆ Unterstützt Auflösungen von bis zu 3840 × 2160
- ◆ Hoher Kontrast 1200:1 (Typisch: Ohne Glass) / Helligkeit 500cd/m<sup>2</sup> (Typisch: Ohne Glass) : ProLite T4362AS / ProLite T6562AS
- ◆ Hoher Kontrast 5000:1 (Typisch: Ohne Glass) / Helligkeit 500cd/m<sup>2</sup> (Typisch: Ohne Glass) : ProLite T5562AS
- ◆ Digitale Weichzeichnung von Schrift
- ◆ Automatisches Setup
- ◆ Stereo-Lautsprecher  
Zwei 10W-Stereo-Lautsprecher
- ◆ Standby Funktion
- ◆ Konform mit VESA-Montage-Standard (200mm×200mm) : ProLite T4362AS
- ◆ Konform mit VESA-Montage-Standard (400mm×400mm) : ProLite T5562AS / ProLite T6562AS

## PACKUNGSINHALT

Folgendes Zubehör sollte im Paket enthalten sein. Sehen Sie nach, ob alle Teile mit dem Monitor geliefert wurden. Falls etwas fehlen oder beschädigt sein sollte, wenden Sie sich bitte umgehend an Ihren iiyama-Händler vor Ort oder eine regionale iiyama-Vertretung.

- |                        |                                |                     |
|------------------------|--------------------------------|---------------------|
| ■ Netzkabel*           | ■ HDMIkabel                    | ■ RS-232Ckabel      |
| ■ USBkabel             | ■ Fernbedienung                | ■ Batterie (2 Stk.) |
| ■ Sicherheits-Handbuch | ■ Leitfaden zur Inbetriebnahme |                     |

**VORSICHT** \* Die Werte für das Netzkabel, das in Gegenden mit einer Stromversorgung von 120V geliefert wird, sind 10A/125V. Wenn Sie ein Netzteil mit höheren Werten verwenden, müssen Sie ein Netzkabel mit Werten von 10A/250V benutzen. Wenn Sie allerdings ein Netzkabel verwenden, das nicht von iiyama bereitgestellt wird, haben Sie kein Anrecht auf jegliche durch Garantien abgedeckte Schadensersatzansprüche, falls es zu Problemen oder Schäden kommen sollte. Zum Netzanschluss dieses Gerätes ist eine geprüfte Leitung zu verwenden. Es ist eine Leitung vom Typ: H05VVf, 3G, 0.75mm<sup>2</sup> oder besser einzusetzen.

## AUSPACKEN

### VORSICHT

Das Transportieren und Bewegen des Monitors sollte mindestens durch zwei Personen erfolgen, andernfalls könnte er umkippen und zerstört werden oder zu ernsthafte Verletzungen führen.

# FUNKTIONSELEMENTE UND ANSCHLÜSSE : ProLite T4362AS

DEUTSCH

<Bedienleiste>

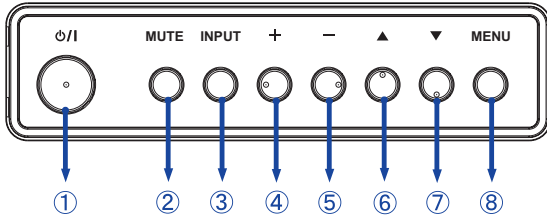

①	⏻/⏻	Ein-/ Ausschaltaste
②	MUTE	Stumm-Taste
③	INPUT	Eingabequelle-Taste
④	+	Taste +
⑤	-	Taste -
⑥	▲	Taste Oben
⑦	▼	Taste Unten
⑧	MENU	Menü-Taste

<Frontseite>



⑨	Stromanzeige	Grün	Leuchtend : Normale Betrieb
		Rot	Leuchtend : Wenn der Anzeige über die Power Taste an der Fernbedienung und an der Bedienleiste auf der Rückseite ausgeschalten wurde.
		Grün & Rot	Blinkend : Wenn Zeitplan aktiviert ist.
		Aus	AUS
⑩	Sensor für die Fernbedienung	Sensor für die Fernbedienung	

<Rückseite>

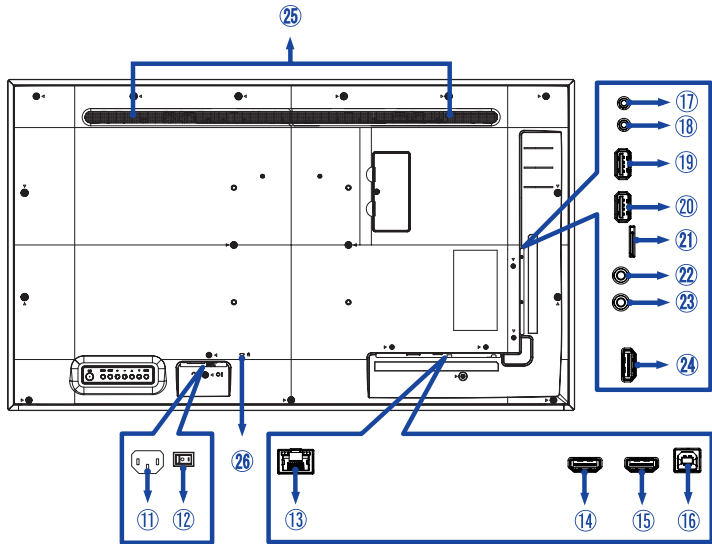

⑪	AC IN	AC-INLET	AC-Anschluss( ~ : Wechselstrom)(AC-IN)
⑫	AC SWITCH I (ON) / O (OFF)	MAIN POWER	Hauptschalter
⑬	LAN	RJ45	RJ45 Anschluss
⑭	HDMI1 IN	HDMI	HDMI Anschluss
⑮	HDMI2 IN	HDMI	HDMI Anschluss
⑯	TOUCH	USB	Touch USB Anschluss
⑰	RS232C OUT	Mini Jack	RS232C Anschluss
⑱	RS232C IN	Mini Jack	RS232C Anschluss
⑲	USB2	USB2.0 (5V, 500mA)	USB Anschluss
⑳	USB1	USB2.0 (5V, 500mA)	USB Anschluss(Serviceanschluss)
㉑	MICRO SD		Micro SD Steckplatz
㉒	IR OUT	IR	IR Anschluss
㉓	IR IN	IR	IR Anschluss
㉔	HDMI3 IN	HDMI	HDMI Anschluss
㉕	Lautsprecher		
㉖	Schlüsselloch für Sicherheitsschloss		

<Bedienleiste>

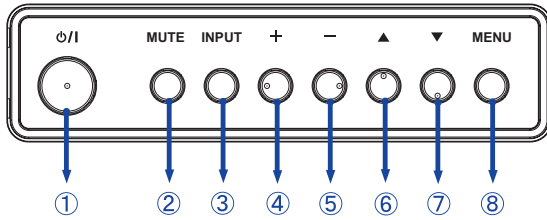

①	⏻/I	Ein-/ Ausschaltaste
②	MUTE	Stumm-Taste
③	INPUT	Eingabequelle-Taste
④	+	Taste +
⑤	-	Taste -
⑥	▲	Taste Oben
⑦	▼	Taste Unten
⑧	MENU	Menü-Taste

<Frontseite>

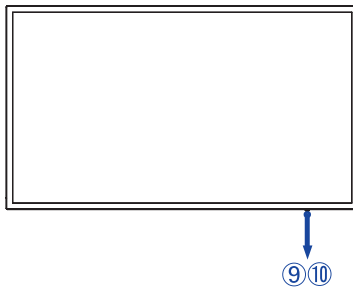

⑨	Stromanzeige	Grün	Leuchtend : Normale Betrieb
		Rot	Leuchtend : Wenn der Anzeige über die Power Taste an der Fernbedienung und an der Bedienleiste auf der Rückseite ausgeschaltet wurde.
		Grün & Rot	Blinkend : Wenn Zeitplan aktiviert ist.
		Aus	AUS
⑩	Sensor für die Fernbedienung	Sensor für die Fernbedienung	

<Verwendung des IR Remote Sensor und LED Betriebsanzeige>

1. Öffnen Sie die Objektiv Abdeckung um eine bessere IR Fernsteuerung Leistung zu erhalten und die Power LED Anzeige zu sehen.
2. Schliessen Sie die Objektiv Abdeckung vor der Videowand-Montage.
3. Ziehen / Schieben Sie die Objektiv Abdeckung bis zum hörbaren Klickgeräusch.

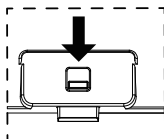

Nach unten ziehen, um das Objektiv ausfahren

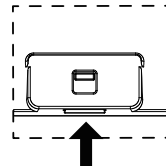

Nach oben drücken, um das Objekt ausblenden

<Rückseite>

■ ProLite T5562AS

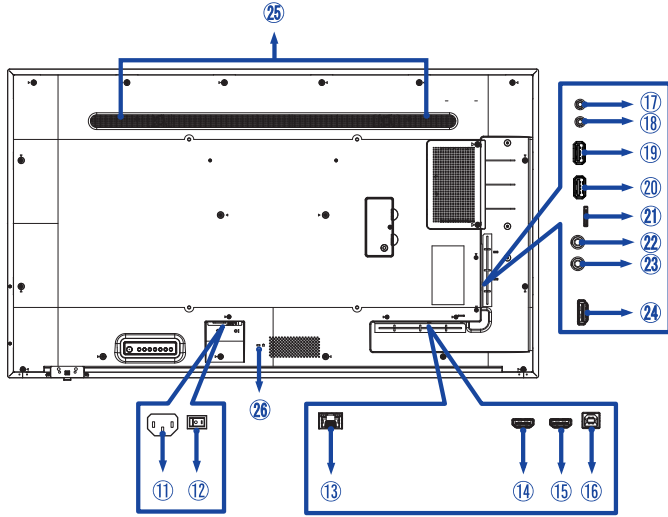

■ ProLite T6562AS

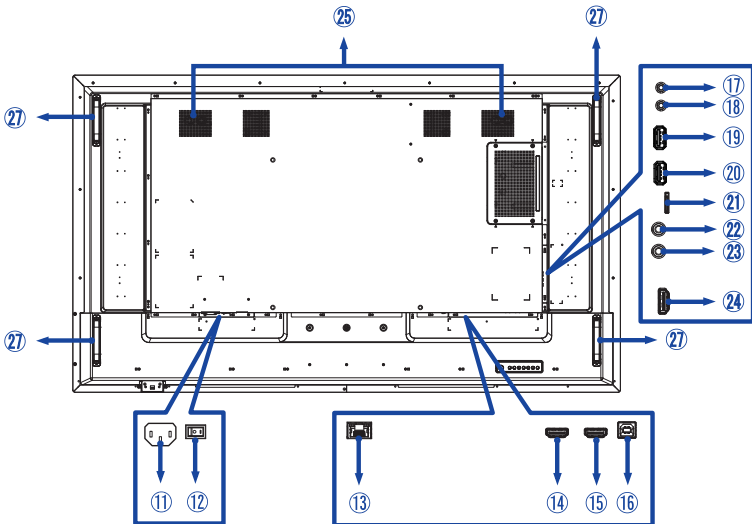

⑪	AC IN	AC-INLET	AC-Anschluss(∼: Wechselstrom) (∼) (AC-IN)
⑫	AC SWITCH I (ON) / O (OFF)	MAIN POWER	Hauptschalter
⑬	LAN	RJ45	RJ45 Anschluss
⑭	HDMI1 IN	HDMI	HDMI Anschluss
⑮	HDMI2 IN	HDMI	HDMI Anschluss
⑯	TOUCH	USB	Touch USB Anschluss
⑰	RS232C OUT	Mini Jack	RS232C Anschluss
⑱	RS232C IN	Mini Jack	RS232C Anschluss
⑲	USB2	USB2.0 (5V, 500mA)	USB Anschluss
⑳	USB1	USB2.0 (5V, 500mA)	USB Anschluss(Serviceanschluss)
㉑	MICRO SD		Micro SD Steckplatz
㉒	IR OUT	IR	IR Anschluss
㉓	IR IN	IR	IR Anschluss
㉔	HDMI3 IN	HDMI	HDMI Anschluss
㉕	Lautsprecher		
㉖	Schlüsselloch für Sicherheitsschloss* <sup>1</sup>		
㉗	Handgriffe* <sup>2</sup>		

\*<sup>1</sup> Verfügbar für ProLite T5562AS.

\*<sup>2</sup> Verfügbar für ProLite T6562AS.

## INSTALLATION

### VORSICHT

- Für eine Montage der Halterung befolgen Sie die Installationshinweise des jeweiligen Herstellers. Für die Wartung und Service dieser, ist der Hersteller der Halterung zuständig.
- Für das transportieren und bewegen des Monitors sind mindestens zwei Personen erforderlich.
- Bevor sie den Monitor an die Wand installieren, stellen Sie sicher das die Traglast der Wand ausreichend ist.

### [WAND- DECKENMONTAGE]

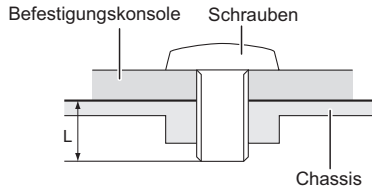

### VORSICHT

Falls sie den Monitor an einer Wand- oder Deckenhalterung betreiben möchten, benutzen sie zur Anbringung dieser M6/M8\* Schrauben (4 Stück) mit eine max. Länge von 10/15 mm\*. Längere Schrauben könnten einen elektrischen Kurzschluss erzeugen bzw. das Gerät zerstören.

- \* M6(L=10mm) : ProLite T4362AS
- M6(L=15mm) : ProLite T5562AS
- M8(L=15mm) : ProLite T6562AS

### [ Querformat : Portrait Mode]

Das LCD ist für einen Betrieb im Quer- und Hoch-Format ausgelegt.

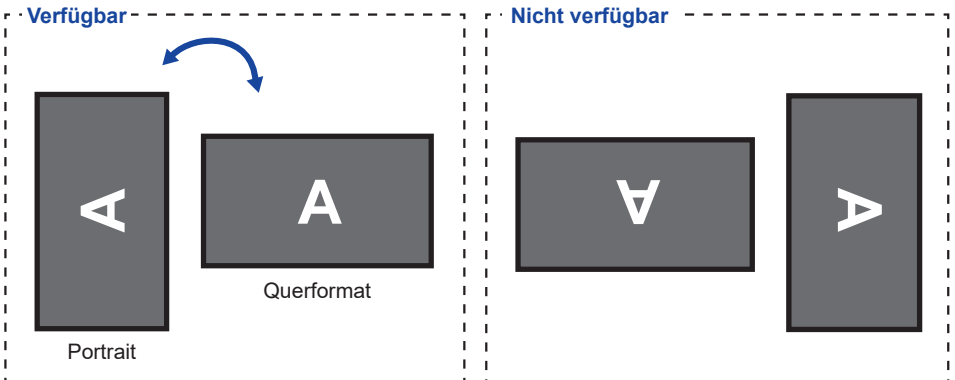



# FUNKTIONEN DER FERNBEDIENUNG

DEUTSCH

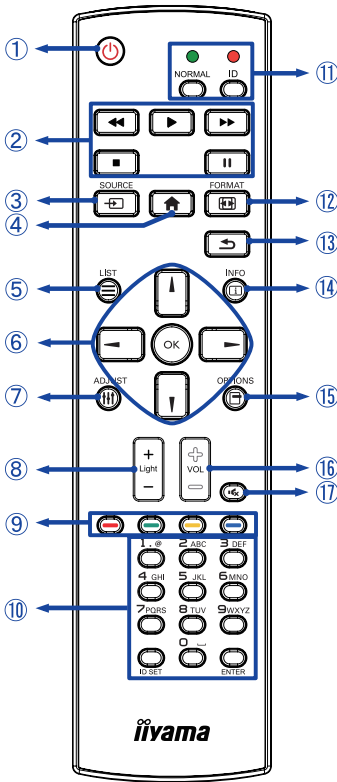

①		Schaltet den Anzeige Ein oder Aus.
②	[PLAY]	Steuern Sie die Wiedergabe von Multimedia-Dateien. ▶ : Play ■ : Stop    : Pause ◀◀ : Schnell-Rücklauf ▶▶ : Schnell-Vorlauf
③	SOURCE	Signalquelle auswählen. Drücken Sie ▲ oder ▼, um HDMI1, HDMI2, HDMI3, Media Player, Browser, PDF Player, Custom oder Home(Nur Homemodus) auszuwählen. Drücken Sie [OK], um ihre Auswahl zu bestätigen und zu beenden.
④	🏠 HOME	Öffnet das OSD Menü des Anzeige.
⑤	☰ LIST	Für dieses Model nicht verfügbar.
⑥		Ermöglichen die Navigation durch ein Untermenü oder durch Einstellungen. ▲ : Taste Oben ▼ : Taste Unten ◀ : Taste Links ▶ : Taste Rechts
	OK	Ihre Auswahl bestätigen oder Änderungen speichern.
⑦	⏪ ADJUST	Für dieses Model nicht verfügbar.
⑧	Light + / -	Passen Sie die Helligkeit an.
⑨	COLOR	Für dieses Model nicht verfügbar.
⑩	NUMBER / ID SET / ENTER	Texteingabe für die Netzwerkeinstellungen.
⑪	ID Mode	ID: ID Modus öffnen NORMAL: ID Modus schliessen
⑫	📐 FORMAT	Ändern des Bildformats.
⑬	↶ BACK	Zurück zum vorherigen Menü oder Menü schliessen.
⑭	<i>i</i> INFO	Gibt Informationen zur Signalquelle und Auflösung.
⑮	📄 OPTIONS	Für dieses Model nicht verfügbar.
⑯	VOLUME - / +	Lautstärke verringern. Lautstärke erhöhen.
⑰	🔇 MUTE	Aktiviert oder deaktiviert die Mute-Funktion, wenn das Menü nicht angezeigt wird.

## VORBEREITUNG DER FERNBEDIENUNG

Legen sie die zwei Batterien ein um die Fernbedienung zu benutzen.

### VORSICHT

- Verwenden Sie für die Fernbedienung ausschließlich Batterien des hier spezifizierten Typs.
- Legen Sie niemals alte und neue Batterien gemeinsam in die Fernbedienung ein.
- Vergewissern Sie sich, dass die Polung der Batterie der Abbildung entspricht.
- Entfernen Sie die leeren Batterien sofort, um zu verhindern, dass Flüssigkeit in das Batteriefach ausläuft.
- Auslaufende Batterieflüssigkeit könnte zu einer Beschädigung der Fernbedienung und zu einer Verletzung des Anwenders führen.

① Batterie Abdeckung öffnen.

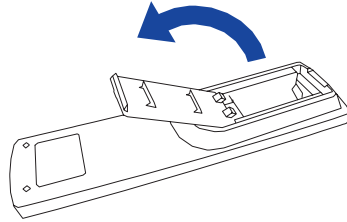

② Legen Sie die zwei AAA Batterien ein. Achten sie beim Einlegen auf die angezeigte Polarität in der Fernbedienung.

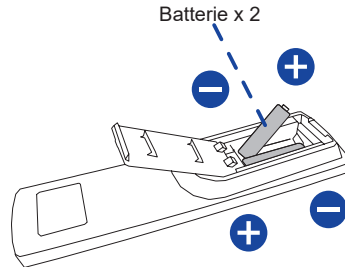

③ Batterie Abdeckung schliessen.

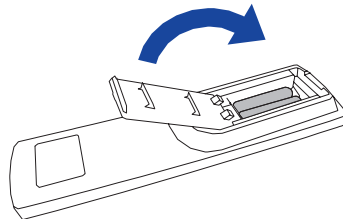

**HINWEIS**

- Beachten Sie beim Herausnehmen der Batterien die obigen Anweisungen.
- Bitte ersetzen Sie die Batterie der Fernbedienung wenn diese, selbst bei einem geringen Abstand zum Empfangssensor des LC Monitors keine Funktion zeigt. Verwenden Sie ausschließlich Batterien des Typs AAA. Es besteht Explosionsgefahr, wenn die Batterien durch einen falschen Typ ersetzt wird.
- Bitte richten Sie die Fernbedienung immer Richtung Empfangssensor des LC Monitors. Dies gewährleistet die beste Funktion.
- Bitte verwenden Sie ausschliesslich die im Lieferumfang enthaltene original iiyama Fernbedienung. Andere auf dem Markt erhältliche Fernbedienungen werden mit diesem LC Monitor nicht funktionieren.
- Gebrauchte Batterien müssen fachgerecht entsorgt werden. Bitte die lokalen Richtlinien beachten.
- Batterien dürfen keiner übermäßigen Hitze wie Sonnenschein, Feuer oder ähnlichem ausgesetzt werden.
- Wenn Sie beabsichtigen, die Fernbedienung für längere Zeit nicht zu benutzen, entfernen Sie die Batterien.

**FERNBEDIENUNGS ID**

Sie können die Fernbedienung ID einstellen, wenn Sie die Fernbedienung auf bestimmte Monitore verwenden möchten.

Halten Sie die ID-Taste gedrückt halten, bis die rote LED zweimal blinkt: ID-Modus ( sie befinden sich im ID Modus).

Normal-Modus: (um den ID-Modus zu verlassen) Halten Sie die normale Taste gedrückt bis die grüne LED zweimal blinkt.

**■ Programmierung ID-Modus Um die ID einer**

Fernbedienung zuzuweisen.

1. ID-Modus. Einschalten
2. Drücken und halten Sie die ID SET-Taste, bis die rote LED leuchtet.
3. Mit der Zifferntaste geben Sie die gewünschte ID. ein (01-255)
4. Drücken Sie die ENTER-Taste um die ID zu bestätigen.
5. Die rote LED blinkt zweimal, wenn die ID bestätigt wurde.
6. Drücken Sie die ID SET-Taste um den ID-Modus zu verlassen, die grüne LED leuchtet.

**HINWEIS**

- Durch nicht drücken einer beliebigen Taste innerhalb von 10 Sekunden verlassen sie den ID-Modus.
- Wenn ein EingabeFehler erfolgt ist, warten sie 1 Sekunde die rote LED erlischt dann leuchtet sie wieder Die ID Eingabe kann erneuert erfolgen
- zum Abbrechen oder Stoppen der ID-Programmierung, drücken Sie die ID SET-Taste.
- Es ist notwendig, die ID-Nummer für jeden Monitor einrichten, bevor seine eine ID-Nummer auswählen.

**■ ID-Modus verwenden**

1. ID-Modus. Einschalten
2. Geben Sie die ID des Monitors ein, die Sie durch die Zifferntaste steuern möchten.
3. Drücken Sie die ENTER-Taste.

## GRUNDFUNKTIONEN

### ■ Monitor Ein- oder Ausschalten

Der Monitor ist eingeschaltet und die POWER-LED Anzeige wechselt auf Grün, wenn Sie die Power Taste am Monitor oder der Fernbedienung betätigen. Der Monitor ist ausgeschaltet und die POWER-LED Anzeige wechselt auf rot, wenn Sie die Power Taste am Monitor oder der Fernbedienung betätigen.

Drücken Sie erneut die Powertaste um den Monitor einzuschalten.

### HINWEIS

Auch bei Verwendung des Standby Modus oder durch Ausschalten an der Power Taste, wird der Monitor eine geringe Menge an Strom verbrauchen. Trennen Sie das Netzkabel von der Stromversorgung, wenn der Monitor nicht in Gebrauch ist, z.B. während der Nacht, um unnötigen Stromverbrauch zu vermeiden.

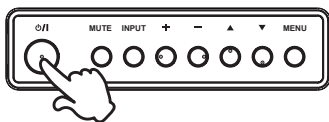

[Monitor]

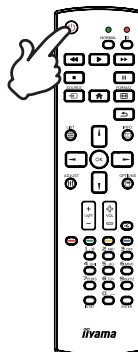

[Fernbedienung]



### ■ Anzeigen der Menu Einstellungen

Das Menü erscheint auf dem Bildschirm, wenn Sie die MENU-Taste am Monitor oder die  HOME-Taste der Fernbedienung drücken. Das Menü wird ausgeblendet wenn Sie die  BACK-Taste an der Fernbedienung erneuert drücken.

[Monitor]

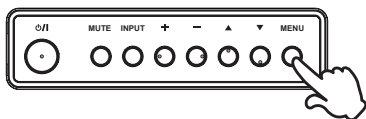

[Fernbedienung]

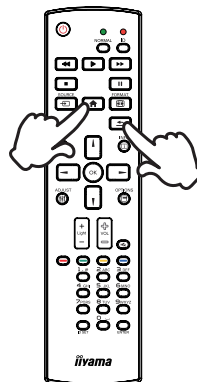

### ■ Den Cursor vertikal bewegen

Wählen Sie eine Einstellung durch Drücken der ▲ / ▼ -Taste am Monitor oder der ▲ / ▼ -Taste der Fernbedienung, während das Menü am Bildschirm angezeigt wird.

[Monitor]

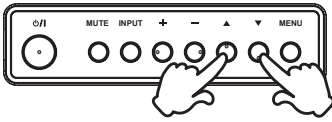

[Fernbedienung]

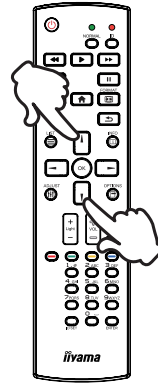

### ■ Den Cursor horizontal bewegen

Wählen oder Bestätigen Sie eine Einstellung durch Drücken der + / - -Taste am Monitor oder der ◀ / ▶ -Taste der Fernbedienung, während der Menü am Bildschirm angezeigt wird.

[Monitor]

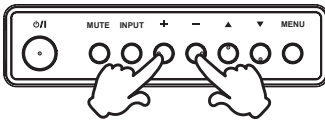

[Fernbedienung]

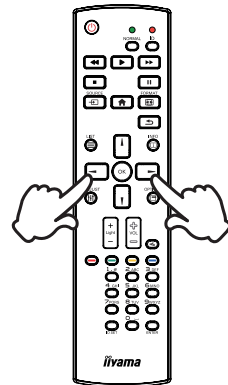

## ■ Einstellen der Lautstärke

Drücken Sie der + / - - Taste am Monitor oder auf der Fernbedienung um die Lautstärke zu verändern, wenn kein Menü auf dem Bildschirm angezeigt wird.

[Monitor]

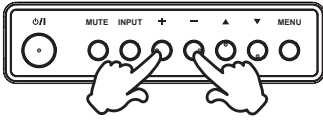

[Fernbedienung]



## ■ Wählen des Eingangssignal

Drücken Sie nacheinander die INPUT-Taste am Monitor oder SOURCE-Taste der Fernbedienung bis der richtige Eingang angezeigt wird.

[Monitor]

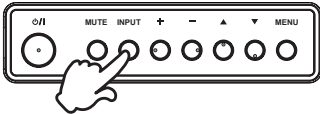

[Fernbedienung]

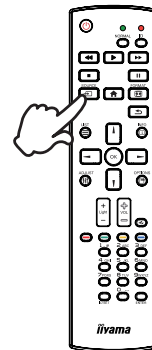

## MONITOR ANSCHLIESSEN : ProLite T4362AS

- ① Schalten Sie sowohl Computer als auch Monitor aus.
- ② Schließen Sie den Computer mit dem Signalkabel an den Monitor an.
- ③ Schließen Sie den Computer an das RS-232C-Kabel vom Monitor an.
- ④ Schließen Sie das Netzkabel erst an den Monitor und dann an das Netzteil an.
- ⑤ Schalten Sie Ihren Monitor (Hauptschalter und Ein/Aus-Schalter) sowie Computer ein.

### HINWEIS

- Bitte bestätigen Sie, dass das Verteilungssystem in der Gebäudeinstallation den Trennschalter mit 120/240V, 20A (maximal) vorsieht.
- Die Signalkabel, die zum Anschließen des Computers und des Monitors verwendet werden, können sich je nach benutztem Computer unterscheiden. Bei einer falschen Verbindung kann es zu schwerwiegenden Schäden am Monitor und Computer kommen. Das mit dem Monitor gelieferte Kabel eignet sich für einen standardmäßigen Anschluss. Falls ein besonderes Kabel erforderlich ist, wenden Sie sich bitte umgehend an Ihren iiyama-Händler vor Ort oder eine regionale iiyama-Vertretung.
- Stellen Sie sicher, dass das Signalkabel an beiden Enden festgeschraubt ist.
- Geräte der Schutzklasse I des Typs A müssen mit Schutzerde verbunden sein.
- Die Netzanschlusst Steckdose sollte nahe am Gerät angebracht und leicht zugänglich sein.

[Beispiel für Verbindung]

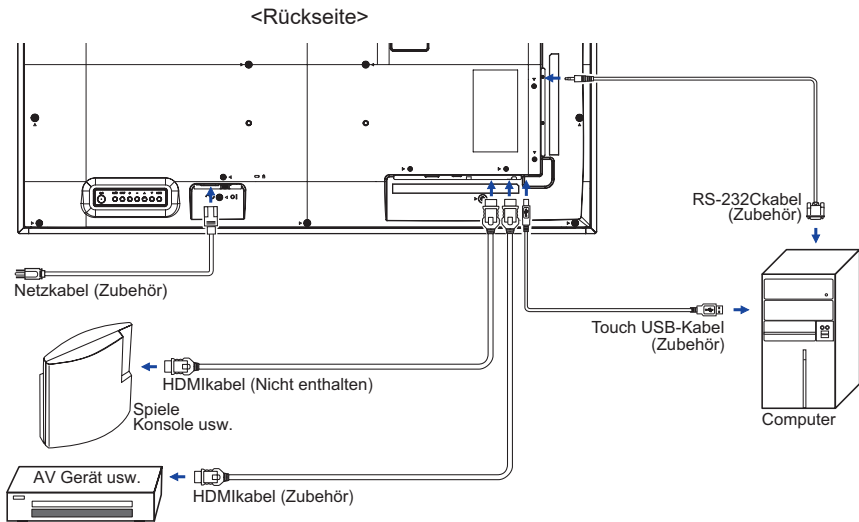

## MONITOR ANSCHLIESSEN : ProLite T562AS

- ① Schalten Sie sowohl Computer als auch Monitor aus.
- ② Schließen Sie den Computer mit dem Signalkabel an den Monitor an.
- ③ Schließen Sie den Computer an das RS-232C-Kabel vom Monitor an.
- ④ Schließen Sie das Netzkabel erst an den Monitor und dann an das Netzteil an.
- ⑤ Schalten Sie Ihren Monitor (Hauptschalter und Ein/Aus-Schalter) sowie Computer ein.

### HINWEIS

- Bitte bestätigen Sie, dass das Verteilungssystem in der Gebäudeinstallation den Trennschalter mit 120/240V, 20A (maximal) vorsieht.
- Die Signalkabel, die zum Anschließen des Computers und des Monitors verwendet werden, können sich je nach benutztem Computer unterscheiden. Bei einer falschen Verbindung kann es zu schwerwiegenden Schäden am Monitor und Computer kommen. Das mit dem Monitor gelieferte Kabel eignet sich für einen standardmäßigen Anschluss. Falls ein besonderes Kabel erforderlich ist, wenden Sie sich bitte umgehend an Ihren iiyama-Händler vor Ort oder eine regionale iiyama-Vertretung.
- Stellen Sie sicher, dass das Signalkabel an beiden Enden festgeschraubt ist.
- Geräte der Schutzklasse I des Typs A müssen mit Schutz Erde verbunden sein.
- Die Netzanschlusstekdose sollte nahe am Gerät angebracht und leicht zugänglich sein.

[Beispiel für Verbindung]

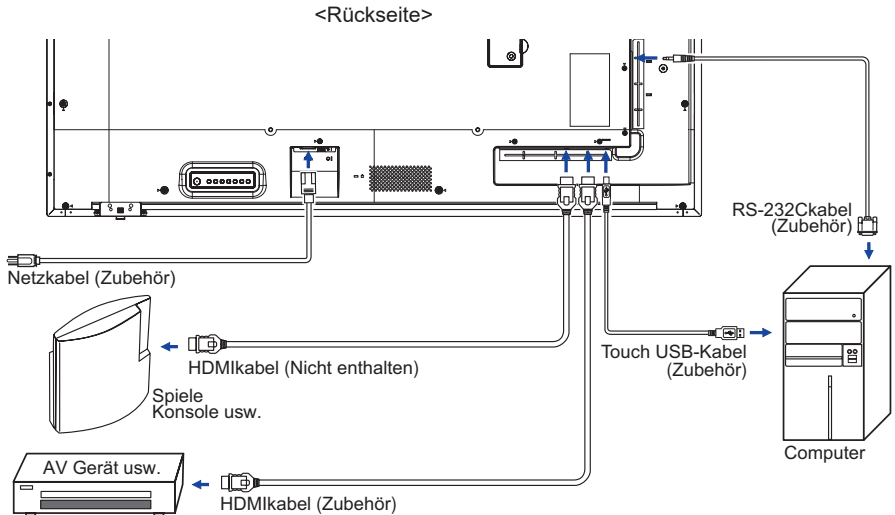



## MONITOR ANSCHLIESSEN : ProLite T6562AS

- ① Schalten Sie sowohl Computer als auch Monitor aus.
- ② Schließen Sie den Computer mit dem Signalkabel an den Monitor an.
- ③ Schließen Sie den Computer an das RS-232C-Kabel vom Monitor an.
- ④ Schließen Sie das Netzkabel erst an den Monitor und dann an das Netzteil an.
- ⑤ Schalten Sie Ihren Monitor (Hauptschalter und Ein/Aus-Schalter) sowie Computer ein.

### HINWEIS

- Bitte bestätigen Sie, dass das Verteilungssystem in der Gebäudeinstallation den Trennschalter mit 120/240V, 20A (maximal) vorsieht.
- Die Signalkabel, die zum Anschließen des Computers und des Monitors verwendet werden, können sich je nach benutztem Computer unterscheiden. Bei einer falschen Verbindung kann es zu schwerwiegenden Schäden am Monitor und Computer kommen. Das mit dem Monitor gelieferte Kabel eignet sich für einen standardmäßigen Anschluss. Falls ein besonderes Kabel erforderlich ist, wenden Sie sich bitte umgehend an Ihren iiyama-Händler vor Ort oder eine regionale iiyama-Vertretung.
- Stellen Sie sicher, dass das Signalkabel an beiden Enden festgeschraubt ist.
- Geräte der Schutzklasse I des Typs A müssen mit Schutzerde verbunden sein.
- Die Netzanschlusst Steckdose sollte nahe am Gerät angebracht und leicht zugänglich sein.

[Beispiel für Verbindung]

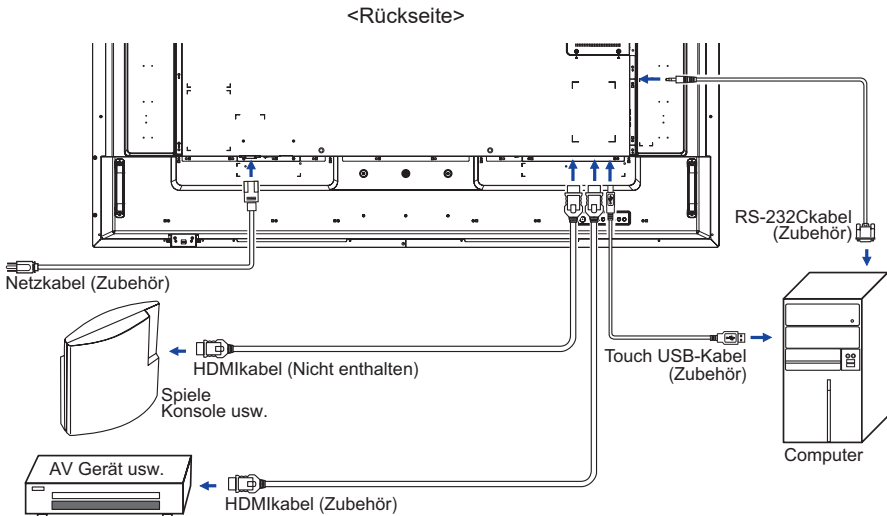

## [ Verbindungsbeispiel mit Peripheriegeräten ]

### ACHTUNG

Schalten Sie den PC und den Monitor ab und trennen Sie alle Komponenten vom Stromnetz bevor Sie den PC mit dem Monitor verbinden. So vermeiden Sie einen elektrischen Schlag oder eine Beschädigung der Hardware.

### HINWEIS

- Ziehen Sie sich hierbei gleichzeitig auf das Handbuch des Monitors.
- Versichern Sie sich, dass die notwendigen Kabel vorhanden sind.

### ■ ProLite T4362AS

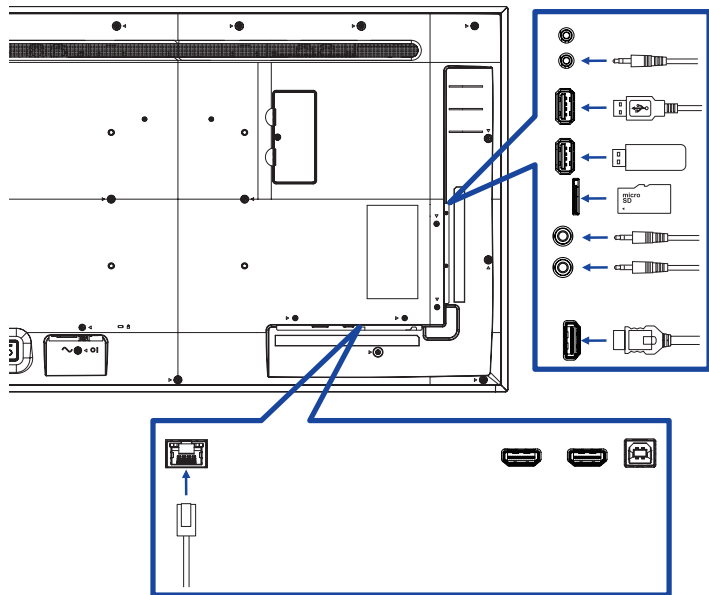

■ ProLite T5562AS

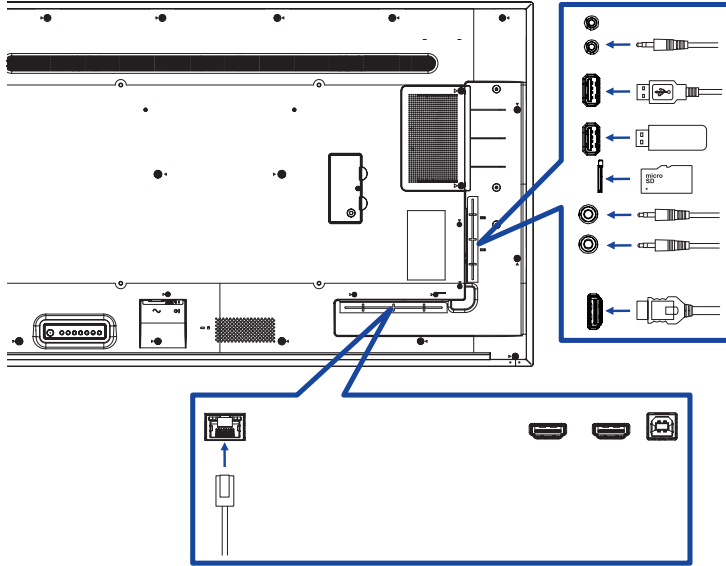

■ ProLite T6562AS

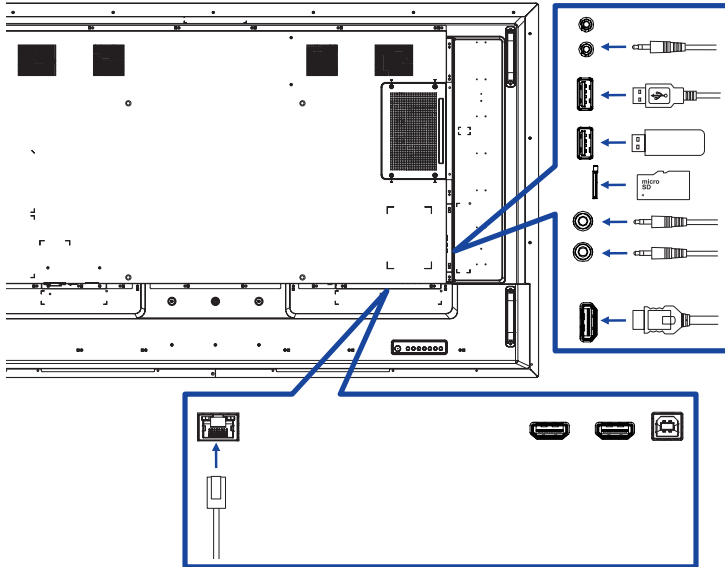

## [ Über die Daisy-Chain- ]

### ■ Steuerung Anschlussmöglichkeiten

#### RS-232C

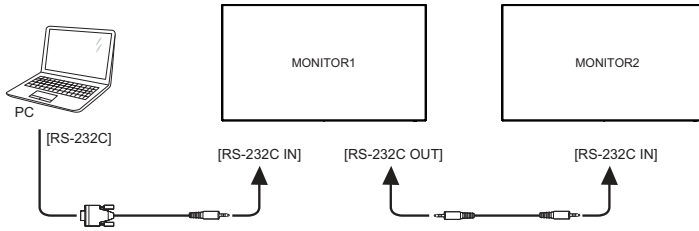

## [ So richten Sie das Netzwerk ein ]

1. Schalten Sie den Router ein und wählen Sie die DHCP-Einstellung.
2. Schließen Sie den Router an diesen Monitor mit einem Ethernet-Kabel.
3. Drücken Sie die  HOME-Taste auf der Fernbedienung, und wählen Sie "Einstellungen".
4. Wählen Sie "Mit Netzwerk verbinden", und drücken Sie OK Taste
5. Folgen Sie den Anweisungen auf dem Bildschirm, um das Netzwerk zu installieren.
6. Warten Sie bis die Netzwerkverbindung aufgebaut wird.
7. Wenn Sie aufgefordert werden, bestätigen Sie bitte die "Endkunden-Lizenzbedingungen".

**HINWEIS** Anschließen mit einem geschirmten CAT-5-Ethernet-Kabel um die EMV-Richtlinie zu erfüllen.

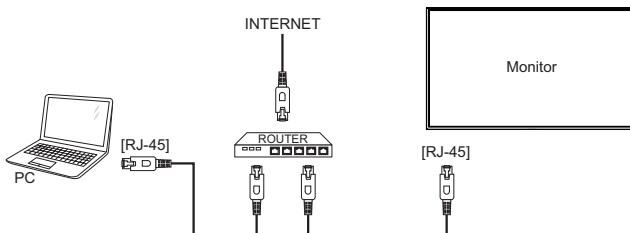

## COMPUTER-EINSTELLUNG

### ■ Signaltiming

Siehe Seite 57, wenn Sie das gewünschte Signaltiming einstellen möchten: KONFORMES TIMING.

### ■ Windows XP/Vista/7/8/8,1/10 Plug & Play

Der iiyama-LCD-Monitor ist mit dem VESA-Standard DDC2B konform. Die Plug & Play-Funktionen können unter Windows XP/Vista/7/8/8,1/10 benutzt werden, wenn der Monitor mit dem mitgelieferten Signalkabel an einen DDC2B-konformen Computer angeschlossen wird.

Installation unter Windows XP: Wenn Sie die Monitor informationsdatei für iiyama-Monitore benötigen, können Sie diese aus dem Internet herunterladen.

<http://www.iiyama.com>

### HINWEIS

- Monitortreiber werden in den meisten Fällen für Macintosh- oder Unix-Betriebssysteme nicht benötigt. Um weitere Informationen zu erhalten, wenden Sie sich bitte an Ihren Computerhändler.

### ■ Anleitung zur Inbetriebnahme des Gerätes

Schalten sie erst den Monitor an und danach den Computer.

# MONITOR BEDIENEN

Um das bestmögliche Bild zu bieten, besitzt der iiyama-LCD-Monitor die Voreinstellung KONFORMES TIMING, die auf Seite 57 erläutert wird. Sie können das Bild auch auf folgende Weise einstellen.

- 1 Drücken Sie auf die Taste **HOME** auf der Fernbedienung oder Taste **MENU** auf am Monitor, um das **Bildschirm-Menü (OSD)** aufzurufen. Es gibt zusätzliche Menüelemente, die mit den Tasten **▲ / ▼** auf der Fernbedienung oder Tasten **▲ / ▼** auf am Monitor geändert werden können.

<b>Bild</b>	Helligkeit	80
Bildschirm	Kontrast	50
Audio	Schärfe	10
Konfiguration 1	Schwarzwert	50
Konfiguration 2	Tönung	50
Erw. Einst.	Farbe	55
Android-Einstellungen	Rauschminderung	Aus
Anzeigemodus	Gamma-auswahl	Nativ
	Farbtemperatur	Nativ
	Farbsteuerung	Aktion
	Smart Power	Aus
	Over-scan	Aus

- 2 Wählen Sie den Menüpunkt aus den Sie einstellen möchten. Betätigen Sie die Taste **OK** auf der Fernbedienung oder Taste **+** auf am Monitor, um in das entsprechende Untermenü zu gelangen. Dann betätigen Sie die Tasten **▲ / ▼** auf der Fernbedienung oder Tasten **▲ / ▼** auf am Monitor um die gewünschte Einstelloption zu markieren.
- 3 Drücken Sie erneut auf die Taste **OK** auf der Fernbedienung oder Taste **+** auf am Monitor. Verwenden Sie die Tasten **◀ / ▶** auf der Fernbedienung oder Tasten **+ / -** auf am Monitor um die gewünschte Einstellung vorzunehmen.
- 4 Drücken Sie auf die Taste **BACK** auf der Fernbedienung oder Taste **MENU** auf am Monitor, um das Menü zu beenden. Die vorgenommenen Einstellungen werden dann automatisch gespeichert.

Wenn Sie z.B. die Vertikale Position OSD ändern möchten, wählen Sie das Menüelement von "Konfiguration 2". Wählen Sie Bildposition mit die Taste **OK** auf der Fernbedienung oder die Taste **+** auf am Monitor. Wählen Sie "OSD vertikale bildlage" mit die Tasten **▲ / ▼** auf der Fernbedienung oder Tasten **▲ / ▼** auf am Monitor.

Bild	OSD anzeigedauer	45
Bildschirm	OSD horizontale bildlage	50
Audio	OSD vertikale bildlage	50
Konfiguration 1	Drehung	Querformat
<b>Konfiguration 2</b>	Informations-OSD	10
Erw. Einst.	Logo	Ein
Android-Einstellungen	Monitor-ID	Aktion
Anzeigemodus	Überhitzungsstatus	40.13°C 104.22°F
	Monitorinformation	Aktion
	HDMI-Version	2.0
	Konfiguration rücksetzen	Aktion

Verwenden Sie die Tasten **◀ / ▶** auf der Fernbedienung oder Tasten **+ / -** auf am Monitor, um die Einstellungen für die OSD vertikale bildlage zu ändern. Hierbei sollte die OSD vertikale bildlage der allgemeinen Monitor ebenfalls entsprechend angepasst werden.



Drücken Sie auf die Taste **BACK** auf der Fernbedienung oder Taste **MENU** auf am Monitor, um das Menü zu beenden. Es werden dann alle vorgenommenen Änderungen gespeichert.

## HINWEIS

- Die Taste  BACK auf der Fernbedienung oder Taste + auf am Monitor kann benutzt werden, um vorhergehendes Menü zurückzubringen.
- Wenn das Menü automatisch ausgeblendet wird, werden alle vorgenommenen Einstellungen automatisch gespeichert. Während Sie das Menü verwenden, sollte der Anzeige nicht ausgeschaltet werden.
- Alle anderen Einstellungen gelten jeweils für alle Signaltimings.

























**Direkte** \* Nur bei Fernbedienung verfügbar.

Sie können Menüelemente überspringen und den Bildschirm für die Optioneneinstellung auf folgende Weise direkt anzeigen.

- **Zoom-modus:**  
Drücken Sie auf die FORMAT-Taste, wenn das Menü nicht angezeigt wird.

# MENÜINHALT EINSTELLEN

<b>Bild</b> <b>Picture</b>	Bild	Helligkeit	80
	Bildschirm	Kontrast	50
	Audio	Schärfe	10
	Konfiguration 1	Schwarzwert	50
	Konfiguration 2	Tönung	50
	Erw. Einst.	Farbe	55
	Android-Einstellungen	Rauschminderung	Aus
	Anzeigemodus	Gamma-auswahl	Nativ
		Farbtemperatur	Nativ
		Farbsteuerung	Aktion
		Smart Power	Aus
		Over-scan	Aus

Einstellungselement	Problem / Option		Zu drückende Taste
Helligkeit* <sup>1</sup> Brightness	Zu dunkel Zu hell		   
Kontrast* <sup>3</sup> Contrast	Zu matt Zu intensiv		   
Schärfe* <sup>3</sup> Sharpness	Zu Unscharf Zu Scharf		   
Schwarzwert* <sup>3</sup> Black level	Schwarz ist zu dunkel Schwarz ist zu hell		   
Tönung* <sup>3</sup> Tint	Starker "Pink-Stich" Starker "Grün-Stich"		   
Farbe* <sup>3</sup> Color	Zu flau Zu kräftig		   
Rauschminderung* <sup>3</sup> Noise reduction	Aus	Rauschminderung ist auf Aus eingestellt.	
	Niedrig	Im geringen Umfang Bildrauschen, verursacht von verschiedenen Media Player, reduzieren.	
	Mittel	Bildrauschen verursacht von verschiedenen Mediaplayer, mittel reduzieren.	
	Hoch	Bildrauschen verursacht von verschiedenen Mediaplayer, stärker reduzieren.	
Gamma-auswahl* <sup>2,3</sup> Gamma selection	Stellen Sie den Gamma-Wert ein. Nativ / 2.2 / 2.4 / s gamma / D-image		
Farbtemperatur* <sup>3</sup> Color temp.	3000°K		9300°K
	4000°K		10000°K
	5000°K	Nativ	Ursprüngliche Farbtemperatur
	6500°K	Benutzer 1	Benutzervoreinstellung 1
	7500°K	Benutzer 2	Benutzervoreinstellung 2



<b>Bild</b> <b>Picture</b>	Bild	Kontrast	50
	Bildschirm	Schärfe	10
	Audio	Schwarzwert	50
	Konfiguration 1	Tönung	50
	Konfiguration 2	Farbe	55
	Erw. Einst.	Rauschminderung	Aus
	Android-Einstellungen	Gamma-auswahl	Nativ
	Anzeigemodus	Farbtemperatur	Nativ
		Farbsteuerung	Aktion
		Smart Power	Aus
		Over-scan	Aus
		Bildrücksetzung	Aktion

Einstellungselement	Problem / Option		Zu drückende Taste
Farbsteuerung** Color control	Benutzerfarben einstellen.		
	User-R	Zu schwach Zu stark	
	User-G		
	User-B		
	2000K-10000K		
Smart power Smart power	Aus	Normal	
	Mittel	Geringe Helligkeit. (80%)	
	Hoch	Geringere Helligkeit als im Spar Mittel. (65%)	
Over-scan** Overscan	Aus	Over-scan ist auf Aus eingestellt.	
	Ein	Anzeigebereich ca. 95%.	
Bildrücksetzung Picture reset	Abbrechen	Zurück zum Menü.	
	Zurücksetzen	Bild werden auf werkseitig voreingestellten Werte wiederhergestellt.	

\*1 Stellen Sie die Helligkeit ein, wenn Sie den Monitor in einem dunklen Raum verwenden, und die Bildschirmanzeige zu dunkel ist.

Die Helligkeitseinstellung ist deaktiviert, wenn die Helligkeit unter Panel Saving aktiviert ist.

\*2 Drücken Sie ▼, um die Optionen anzuzeigen.

\*3 Für Media Player, Browser, PDF Player und Custom Eingaben nicht verfügbar.

\*4 Es können nur die Farbtemperatur Einstellungen von Benutzer 1 und 2 verwendet werden.



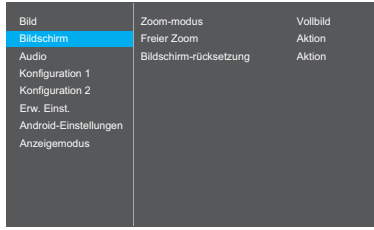







Einstellungselement		Problem / Option	
<b>Zoom-modus</b> Zoom mode	Vollbild*	Bei einer 4:3 Darstellung wird das Bild horizontal bis zum Rand vergrößert. Bei einer 16:9 Darstellung wird das Seitenverhältnis beibehalten.	
	4:3*	Alle Anzeigen im 4:3 Verhältnis darstellen.	
	Real*	Das Bild wird im 1:1 Format dargestellt.	
	21:9*	Alle Anzeigen im 21:9 Verhältnis darstellen.	
<b>Freier Zoom</b> Custom zoom	Zoom	Für analogen und digitalen eingang.	
	H Zoom	Für analogen und digitalen eingang.	
	V Zoom	Für analogen und digitalen eingang.	
	Horizontale bildlage	Für analogen und digitalen eingang, nach Zoom / H Zoom-werten.	
	Vertikale bildlage	Für analogen und digitalen eingang, nach Zoom / V Zoom-werten.	
<b>Bildschirm-rücksetzung</b> Screen reset	Abbrechen	Zurück zum Menü.	
	Zurücksetzen	Bildschirm werden auf werkseitig voreingestellten Werte wiederhergestellt.	



\* Nicht verfügbar in Medienplayer, Browser, PDF-Player, Benutzerdefiniert (alle Android-Quellen). Nicht verfügbar, wenn Kacheln aktiviert ist.

## Audio

Bild	Balance	50
Bildschirm	Höhen	50
<b>Audio</b>	Tiefen	50
Konfiguration 1	Lautstärke	20
Konfiguration 2	Maximallautstärke	100
Erw. Einst.	Minimallautstärke	0
Android-Einstellungen	Stumm	Aus
Anzeigemodus	Audio-rücksetzung	Aktion

Einstellungselement	Problem / Option		Zu drückende Taste
Balance Balance	Lautstärke Links erhöhen		
	Lautstärke Rechts erhöhen		
Höhen Treble	Zu schwach		
	Zu stark		
Tiefen Bass	Zu schwach		
	Zu stark		
Lautstärke Volume	Zu leise		
	Zu laut		
Maximallautstärke Maximum volume	Stellen Sie die maximale Lautstärke ein.		
Minimallautstärke Minimum volume	Stellen Sie die Mindestlautstärke ein.		
Stumm Mute	Aus	Stellt den Ton in der vorherigen Lautstärke wieder her.	
	Ein	Schaltet den Ton vorübergehend aus.	
Audio-rücksetzung Audio reset	Abbrechen	Zurück zum Menü.	
	Zurücksetzen	Audio werden auf werkseitig voreingestellten Werte wiederhergestellt.	

# Konfiguration1 Configuration1

Bild	Einschaltzustand	Ein erzwingen
Bildschirm	Bildschirmschoner	Aktion
Audio	RS232-Routing	RS232
<b>Konfiguration 1</b>	Startquelle	Aktion
Konfiguration 2	WOL	Aus
Erw. Einst.	RGB-bereich	Autom
Android-Einstellungen	Konfiguration rücksetzen	Aktion
Anzeigemodus	Werkseinstellung	Aktion

Einstellungselement	Problem / Option		
Einschaltzustand Switch on state	Ausschalten	Der Monitor bleibt ausgeschaltet, wenn das Gerät ans Stromnetz angeschlossen wird.	
	Ein erzwingen	Der Monitor wird eingeschaltet, wenn das Gerät ans Stromnetz angeschlossen wird.	
	Letzter Zustand	Der Monitor kehrt zum vorherigen Status (Ein / Aus / Standby) zurück, wenn das Gerät ans Stromnetz angeschlossen wird.	
Bildschirmschoner Panel saving	Lüfter	Autom	Der Lüfter schaltet sich automatisch ein, wenn die Innentemperatur des Monitors 45 °C oder mehr erreicht.
		Aus	Die Lüftergeschwindigkeit schaltet sich aus.
		Niedrig	Die Lüftergeschwindigkeit ist auf mittel eingestellt.
		Mittel	Die Lüftergeschwindigkeit ist auf mittel eingestellt.
		Hoch	Die Lüftergeschwindigkeit ist auf hoch eingestellt.
	Helligkeit	Aus	Helligkeit Funktion ist auf Aus eingestellt.
		Ein	Die Bildhelligkeit wird auf ein angemessenes Niveau reduziert.
	Pixel shift*1	Bildgröße leicht erweitern und die Position der Pixel in vier Richtungen zu verschieben (oben, unten, links oder rechts) um ein Einbrenneffekt zu vermindern.	
		Aus	Pixel shift Funktion ist auf Aus eingestellt.
		Autom	Position des Bildes automatisch verschieben.
	10-900	Position des Bildes in festgelegten Intervallen verschieben.	
RS232-routing RS232-routing	Netzwerksteuerungsanschluss auswählen. RS232 / LAN → RS232		
Startquelle*1,2 Boot on source	Letz. Eing.	Wenn das Gerät eingeschaltet wird, beginnt es mit der gleichen Einstellung wie beim letzten Ausschalten. Deaktivieren / Aktivieren	
	Input	Wählen Sie beim Starten die Eingangsquelle aus. HDMI1 / HDMI2 / HDMI3 / Media Player / Browser / NSIGN / PDF - Player / Custom / Home (Home ist nur im Home-Modus verfügbar.)	
	Wdg.-Liste	Wählen Sie den Playlist-Index für Mediaplayer, Browser und PDF-Player.	

# Konfiguration1 Configuration1

Bild	Einschaltzustand	Ein erzwingen
Bildschirm	Bildschirmschoner	Aktion
Audio	RS232-Routing	RS232
<b>Konfiguration 1</b>	Startquelle	Aktion
Konfiguration 2	WOL	Aus
Erw. Einst.	RGB-bereich	Autom
Android-Einstellungen	Konfiguration rücksetzen	Aktion
Anzeigemodus	Werkseinstellung	Aktion

Einstellungs-element	Problem / Option	
WOL WOL	Aus	Deaktivieren Sie die Wake-on-LAN-Funktion.
	Ein	Aktivieren Sie die Wake-on-LAN-Funktion.
RGB-Bereich RGB Range	Autom	Automatischer Wechsel zwischen eingeschränktem und vollem RGB basierend auf dem Inhalt.
	Vollständige Palette	Es wird nicht empfohlen, diese Option auszuwählen.
	Begrenzte Auswahl	Es wird nicht empfohlen, diese Option auszuwählen.
Konfiguration 1 rücksetzen Configuration1 reset	Abbrechen	Zurück zum Menü.
	Zurücksetzen	Konfiguration1 werden auf werkseitig voreingestellten Werte wiederhergestellt.
Werkseinstellung Factory reset	Abbrechen	Zurück zum Menü.
	Zurücksetzen	Einstellungen ab Werk werden wiederhergestellt.

\*<sup>1</sup> Keine Failover-Funktion, das System behält die Quelle bei, auch wenn die Quelle kein Signal ausgibt.

\*<sup>2</sup> Drücken Sie ▼ , um die Optionen anzuzeigen.

Einstellungselement		Problem / Option		Zu drückende Taste																																	
<div style="display: flex; align-items: center;"> <div style="flex: 1;"> <h2 style="margin: 0;">Konfiguration2</h2> <h3 style="margin: 0;">Configuration2</h3> </div> <div style="flex: 2; background-color: #333; color: white; padding: 5px;"> <table border="1" style="width: 100%; border-collapse: collapse;"> <tr><td>Bild</td><td>OSD anzeigedauer</td><td>45</td></tr> <tr><td>Bildschirm</td><td>OSD horizontale bildlage</td><td>50</td></tr> <tr><td>Audio</td><td>OSD vertikale bildlage</td><td>50</td></tr> <tr><td>Konfiguration 1</td><td>Drehung</td><td>Querformat</td></tr> <tr style="background-color: #007bff; color: white;"><td>Konfiguration 2</td><td>Informations-OSD</td><td>10</td></tr> <tr><td>Erw. Einst.</td><td>Logo</td><td>Ein</td></tr> <tr><td>Android-Einstellungen</td><td>Monitor-ID</td><td>Aktion</td></tr> <tr><td>Anzeigemodus</td><td>Überhitzungsstatus</td><td>40.13°C 104.22°F</td></tr> <tr><td></td><td>Monitorinformation</td><td>Aktion</td></tr> <tr><td></td><td>HDMI-Version</td><td>2.0</td></tr> <tr><td></td><td>Konfiguration rücksetzen</td><td>Aktion</td></tr> </table> </div> </div>					Bild	OSD anzeigedauer	45	Bildschirm	OSD horizontale bildlage	50	Audio	OSD vertikale bildlage	50	Konfiguration 1	Drehung	Querformat	Konfiguration 2	Informations-OSD	10	Erw. Einst.	Logo	Ein	Android-Einstellungen	Monitor-ID	Aktion	Anzeigemodus	Überhitzungsstatus	40.13°C 104.22°F		Monitorinformation	Aktion		HDMI-Version	2.0		Konfiguration rücksetzen	Aktion
Bild	OSD anzeigedauer	45																																			
Bildschirm	OSD horizontale bildlage	50																																			
Audio	OSD vertikale bildlage	50																																			
Konfiguration 1	Drehung	Querformat																																			
Konfiguration 2	Informations-OSD	10																																			
Erw. Einst.	Logo	Ein																																			
Android-Einstellungen	Monitor-ID	Aktion																																			
Anzeigemodus	Überhitzungsstatus	40.13°C 104.22°F																																			
	Monitorinformation	Aktion																																			
	HDMI-Version	2.0																																			
	Konfiguration rücksetzen	Aktion																																			
OSD anzeigedauer OSD turn off	Sie können die Anzeigedauer für das OSD-Menü auf 5 bis 120 Sekunden einstellen. Aus / 5 - 120 sekunden																																				
OSD horizontale bildlage OSD H Position	OSD zu weit links OSD zu weit rechts																																				
OSD vertikale bildlage OSD V Position	OSD zu weit unten OSD zu weit oben																																				
Drehung System Rotation	Querformat	Das OSD im Querformat angezeigt.																																			
	Hochformat	Das OSD im Hochformat angezeigt.																																			
Informations-OSD Information OSD	Stellen Sie den Zeitraum ein, für das Info-Menü was in der oberen rechten Ecke des Bildschirms angezeigt wird. Aus / 1 - 60 sekunden																																				
Logo Logo	Aus	Iiyama Logo wird beim Einschalten nicht angezeigt.																																			
	Ein	Iiyama Logo wird beim Einschalten angezeigt.																																			
	Nutzer*1	Benutzerdefiniertes Logo anzeigen wenn das Monitor eingeschaltet ist.																																			
Monitor-ID Monitor ID	Monitor-ID	Monitor-ID festlegen. 1 - 255																																			
	Monitorgrup.	Monitorgrup. festlegen. 1 - 254																																			
Überhitzungsstatus Heat status	Mit dieser Funktion können Sie jederzeit den thermischen Zustand des Displays überprüfen.																																				
Monitorinformation Monitor information	Zeigt Informationen zu Ihrem Monitor an, einschließlich Modellname, Seriennummer, Betriebsstunden und SW-Version.																																				
HDMI-Version*2 HDMI Version	HDMI Version auswählen. 1.4 / 2.0																																				
Konfiguration2 rücksetzen Configuration2 reset	Abbrechen	Zurück zum Menü.																																			
	Zurücksetzen	Konfiguration2 werden auf werkseitig voreingestellten Werte wiederhergestellt.																																			

\*1 Wenn Sie ein benutzerdefiniertes Boot-Logo verwenden möchten, gehen Sie auf der Android Oberfläche zu Einstellungen → Signage-Anzeige → Allgemeine Einstellungen und legen Sie das Boot-Logo fest.

\*2 Nur mit HDMI verfügbar.

## Erw. Einst. Advanced option

Bild	IR-steuerung	Entsperren
Bildschirm	Betriebs-LED	Ein
Audio	Tastatur kontrolle	Entsperren
Konfiguration 1	Abschalt-timer	Aus
Konfiguration 2	Datum & zeit	Aktion
<b>Erw. Einst.</b>	Zeitplan	Aktion
Android-Einstellungen	HDMI with One Wire	Aus
Anzeigemodus	HDMI One Wire Power off	Aus
	Autom. Signalerkennung	Erkennungsm.
	Sprache	Deutsch
	OSD-Transparenz	Aus
	Energiesparen	Modus 1

Einstellungselement	Problem / Option	
IR-steuerung IR control	Wählen Sie den Betriebsmodus der Fernbedienung, auch wenn mehrere Monitore über eine RS232C-Verbindung angeschlossen sind.	
	Entsperren* <sup>1</sup>	Entsperren Sie die Fernbedienung.
	Alles sperren	Sperren Sie alle Fernbedienungen Funktionen.
	Sperre (außer Lautst.)	Sperren Sie alle Funktionen außer der Lautstärke auf der Fernbedienung.
	Sperre (außer Ein/Aus)	Sperren Sie alle Funktionen außer Power auf der Fernbedienung.
	Alle sperren außer PWR&VOL	Sperren Sie alle Funktionen außer der Power und Lautstärke auf der Fernbedienung.
	Primär	Stellen Sie das Monitor als primäre Monitor für den Fernbedienungsbetrieb ein.
	Sekundär	Stellen Sie das Monitor als sekundäre Monitor ein. Dieses Gerät kann nicht über die Fernbedienung aus bedient werden und empfängt das Steuersignal nur vom primären Monitor über die RS232C-Verbindung.
Betriebs-LED Power LED light	Aus	Die Power LED Anzeige ist ausgeschalten.
	Ein	Die Power LED Anzeige ist eingeschalten.
Tastatur kontrolle Keyboard control	Sperren Sie die Tastaturfunktion. (Steuertasten)	
	Entsperren* <sup>2</sup>	Entsperren Sie die Tastatur.
	Alles sperren	Sperren Sie alle Tastatur Funktionen.
	Sperre (außer Lautst.)	Sperren Sie alle Funktionen außer der Lautstärke auf der Tastatur.
	Sperre (außer Ein/Aus)	Sperren Sie alle Funktionen außer Power auf der Tastatur.
	Alle sperren außer PWR&VOL	Sperren Sie alle Funktionen außer der Power und Lautstärke auf der Tastatur.
Abschalt-timer Off Timer	Stellen Sie die Zeit des automatischen Ausschaltens ein (in Stunden).	
Datum & zeit Date and time	Einstellen des Datums und der Uhrzeit. Verwenden Sie ein 24-Stunden -Format, automatisches Datum und Uhrzeit, Datumformat, Zeitzone.	

\*<sup>1</sup> Zum Entsperren, die INFO-Taste auf der Fernbedienung 6 Sekunden lang gedrückt halten.

\*<sup>2</sup> Zum Entsperren, die Taste + und die Taste ▲ länger als 3 Sekunden auf dem Monitor gedrückt halten, um die Tasten zu sperren / entsperren.

**Erw. Einst.**  
**Advanced option**

Bild	IR-steuerung	Entsperrn
Bildschirm	Betriebs-LED	Ein
Audio	Tastatur kontrolle	Entsperrn
Konfiguration 1	Abschalt-timer	Aus
Konfiguration 2	Datum & zeit	Aktion
<b>Erw. Einst.</b>	Zeitplan	Aktion
Android-Einstellungen	HDMI with One Wire	Aus
Anzeigemodus	HDMI One Wire Power off	Aus
	Autom. Signalerkennung	Erkennungsm.
	Sprache	Deutsch
	OSD-Transparenz	Aus
	Energiesparen	Modus 1

Einstellungs-element	Problem / Option		
Zeitplan Schedule	Schedule list	Bis zu 7 Zeitpläne können eingestellt werden.	
	Schedule 1/2/3/4/ 5/6/7	Enable	Zeitplan aktivieren / deaktivieren. <b>HINWEIS</b> Wenn ein Konflikt mit einer anderen Zeitplan besteht oder leer gesetzt ist, können Sie den Zeitplan nicht aktivieren.
		Startzeit	Einschaltzeit einstellen.
		Endzeit	Ausschaltzeit einstellen.
		Eingabe	Signaleingang wählen, mit welchem das Monitor automatisch das nächste Mal eingeschaltet werden soll. HDMI1 / HDMI2 / HDMI3 / Media Player / Browser / PDF Player / Custom / Home (nur im Home-Modus verfügbar)
		Wdg.-Liste 1/2/3/4/5/6/7	Legen Sie die Dateien fest, die aus den Wiedergabelisten(1 -7 ) des Mediaplayers, PDF-Players und Browsers wiedergegeben werden sollen
		Wochentage	Wochentag einstellen. SO / MO / DI / MI / DO / FR / SA
		Jede woche	Wochenintervalle wiederholen.
	Zurück	Änderungen nicht speichern.	
	Speichern	Zeitplan speichern .	
HDMI with One Wire HDMI with One Wire	Aus	Die HDMI with One Wire ist ausgeschaltet.	
	Ein	Steuern Sie alle per HDMI-Kabel verbundenen Geräte mit einer Fernbedienung.	
HDMI with One Wire Power Off* <sup>3</sup> HDMI with One Wire Power Off	Aus	Die HDMI with One Wire Power Off ist ausgeschaltet.	
	Ein	Verwenden Sie die Ein-/Ausschalttaste am Gerät, das mit dem HDMI-Kabel verbunden ist, um in den Standby-Modus zu wechseln.	
Autom. Signalerkennung* <sup>4</sup> Auto signal detection	Aus	Deaktivieren Sie die Auto signal detection.	
	Alles* <sup>5</sup>	Erkennt automatisch alle Quellen, wenn kein Signal am Standardeingang vorhanden ist und wählt das verfügbare Signal automatisch aus.	
	Failover	Erkennt Quellen automatisch in benutzerdefinierter Reihenfolge, wenn kein Signal am Standardeingang vorhanden ist und wählt das verfügbare Signal automatisch aus.	

\*<sup>3</sup> Es kann nur verwendet werden, wenn HDMI Wired aktiviert ist.

\*<sup>4</sup> Das Display erkennt und wählt die verfügbare Signalquelle automatisch aus.



\*<sup>5</sup> Reihenfolge der Feststellung: HDMI1 → HDMI2 → HDMI3 → Media Player → Browser → PDF Player → Custom → Home (nur im Home-Modus verfügbar)



# Erw. Einst. Advanced option

Bild	Betriebs-LED	Ein
Bildschirm	Tastatur kontrolle	Entsperren
Audio	Abschalt-timer	Aus
Konfiguration 1	Datum & zeit	Aktion
Konfiguration 2	Zeitplan	Aktion
<b>Erw. Einst.</b>	HDMI with One Wire	Aus
Android-Einstellungen	HDMI One Wire Power off	Aus
Anzeigemodus	Autom. Signalerkennung	Erkennungsm.
	Sprache	Deutsch
	OSD-Transparenz	Aus
	Energiesparen	Modus 1
	Erw. Einst. Zurücksetzen	Aktion

DEUTSCH

Einstellungselement	Problem / Option					Zu drückende Taste
Sprache Language	English	Englisch	Svenska	Schwedisch		
	Español	Spanisch	Türkçe	Türkisch		
	Français	Französisch	Русский	Russisch		
	Italiano	Italienisch	العربية	Arabisch		
	Latviešu	lettisch	简体中文	Vereinfachtes Chinesisch		
	Lietuvių	Litauen	繁體中文	Traditionelles Chinesisch		
	Nederlands	Holländisch	日本語	Japanisch		
	Norsk bokmål	Norwegisch	Čeština	Tschechisch		
	Polski	Polnisch	Dansk	Dänisch		
	Português	Portugiesisch	Deutsch	Deutsch		
	Suomi	Finnisch	Eesti	Estland		
OSD-Transparenz OSD Transparency	Der Hintergrund von OSD wird transparent gebildet. Aus / 1 - 100					 
Energiesparen Power Save		Power-Taste aus	Kein Signal	WOL	Android	
	Modus1	Gleichstrom(DC) aus	Gleichstrom(DC) aus	Ein	ARM aus	
	Modus2	Gleichstrom(DC) aus	Hintergrundbeleuchtung aus	Ein	ARM aus	
	Modus3	Hintergrundbeleuchtung aus	Hintergrundbeleuchtung aus	Aus	ARM aus	
	Modus4	Hintergrundbeleuchtung aus	Hintergrundbeleuchtung an, zeigt "kein Signal"	Aus	ARM aus	
Erw. Einst. Rücksetzen Advanced option reset	Abbrechen	Zurück zum Menü.				
	Zurücksetzen	Die erweiterte Optionseinstellung wird mit Ausnahme von "Datum und Uhrzeit" im Optionsmenü "Erweitert" auf die werkseitig voreingestellten Daten zurückgesetzt.				

<p><b>Android-Einstellungen</b> <b>Android Settings</b></p>	
Einstellungselement	Problem / Option
<p>Android-Einstellungen <b>Android Settings</b></p>	<p>Die Android-Einstellungen werden Netzwerk und Internet / Beschilderung Anzeige / Apps / Display / Sicherheit / System anzeigen.</p>

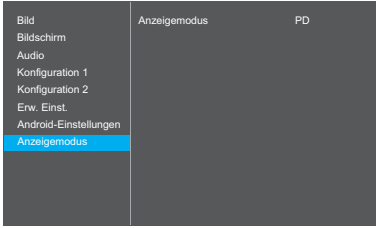
<p><b>Anzeigemodus</b> <b>Display Mode</b></p>							
Einstellungselement	Problem / Option						
<p>Anzeigemodus <b>Display Mode</b></p>	<table border="1"> <tr> <td data-bbox="339 841 493 900">Anzeigemodus</td> <td data-bbox="493 841 594 900">Home</td> <td data-bbox="594 841 1037 900">Der Home-Modus zeigt diese Icons an: Whiteboard / Dateimanager / Apps.</td> </tr> <tr> <td data-bbox="339 900 493 949"></td> <td data-bbox="493 900 594 949">PD</td> <td data-bbox="594 900 1037 949">Der PD-Modus wird den HDMI1 anzeigen.</td> </tr> </table>	Anzeigemodus	Home	Der Home-Modus zeigt diese Icons an: Whiteboard / Dateimanager / Apps.		PD	Der PD-Modus wird den HDMI1 anzeigen.
Anzeigemodus	Home	Der Home-Modus zeigt diese Icons an: Whiteboard / Dateimanager / Apps.					
	PD	Der PD-Modus wird den HDMI1 anzeigen.					

# APPLICATION

Drücken Sie die Taste  HOME und die Nummer 1668 auf der Fernbedienung.

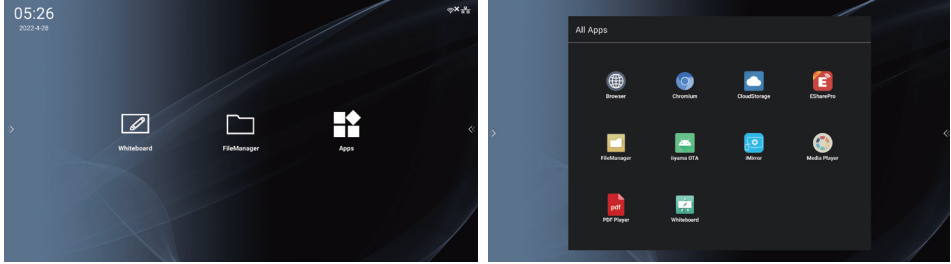

DEUTSCH

## ■ Navigations-Symboleiste erscheint







Die Navigations-Symboleiste kann auf der linken oder rechten Seite des Bildschirms angezeigt werden.

Die Operationen werden wie folgt definiert:

- 1.) Klicken, um das Seitenleistenmenü zu erweitern (nur eine Seite wird erweitert).
- 2.) Halten, um nach oben und unten zu verschieben, die Symbole auf beiden Seiten bewegen sich vertikal zur gleichen Zeit.

## HINWEIS

Die Navigationsleiste funktioniert nur im Home-Modus.

	<b>Ausblenden:</b> Seitenleiste ausblenden.
	<b>Home-Modus (Launcher):</b> Homeside-Leiste öffnen.
	<b>Quelle:</b> Open-Source-Menü.
	<b>OSD-Menü:</b> OSD-Menü öffnen.
	<b>Touch-Sperrung-Passwort:</b> Öffnet die Touch-Sperrung-Passwort Einstellungen
	<b>Löschen:</b> 1. Löschen Sie den Verlauf des Cloud Drive-Kontos. 2. Whiteboard-Daten löschen. 3. Löschen Sie den Chromium-Verlauf.
	<b>Zuletzt:</b> Öffnet die aktuellen Apps.
	<b>Zurück:</b> Zurück zur vorherigen Seite oder beenden der vorherige Funktion.

# <Einstellungen>

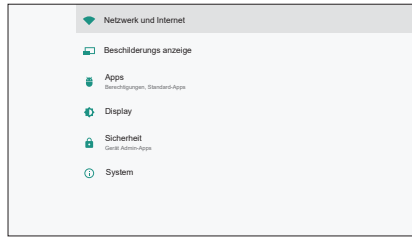

Einstellungselement	Problem / Option			
Netzwerk und Internet Networks & Internet	Wi-Fi	W-Lan-Präferenz (WPS-Taste/ WPS-PIN-Eingabe/ MAC W-Lan Adresse / IP -Adresse) / gespeicherte Netzwerke.		
	Ethernet	LAN Einstellungen. Deaktivieren / Aktivieren(Verbindungstyp: DHCP/Statische IP/ IP-Adresse/Netzmaske/DNS-Adresse/Gateway, MAC-Adresse)		
	Mobile Netzwerk	Data roaming / Preferred network type / Access Point Names / Network operators		
	Tarifvertrag	Dieses Element wird nur angezeigt, wenn ein 4G-Modul eingesteckt wird.		
	Mobile Daten	Dieser Element wird nur angezeigt, wenn das 4G -Modul eingebaut wird. Nach dem öffnen können Sie die 4G Verbindung zum surfen nutzen.		
Beschilderungsanzeige Signage Display	Allgemeine Einstellungen	Beschilderungs anzeigenname	Display Netzwerkname einstellen.	
		Startbild* <sup>1</sup>	Boot-Animation auswählen* <sup>2</sup>	
		Bildschirmaufnahme	Deaktivieren / Aktivieren(Intervall, Startzeit, Endzeit, Wiederholen, Speichern auf, ildschirmaufnahmen bereinigen, Screenshots per E-Mail versenden)	
		Navigationsbar	Stellen Sie die Seitenleiste immer als Ein / Aus / Auto ein.	
	Server Einstellungen	E-Mail-Benachrichtigung	Deaktivieren / Aktivieren(SMTP, Manager-E-Mail, Test)	
		FTP	Deaktivieren / Aktivieren(Konto, Kennwort, Speicherpfad, Port)	
		Fernbedienung	Aktivierung / Deaktivierung des Fernsteuerungsdienstes	
		SNMP	SNMP-Dienst aktivieren / deaktivieren.	
		ADB über das Netzwerk	Verbindung zum Netzwerkzugriff mit Port 5555.	
	Eingabe Einstellungen	Android -Quelle	Medienplayer	Bearbeiten Sie die Wiedergabelisten- und Effekt-Einstellungen für den Media Player.
			Browser	Lesezeichenkonfiguration bearbeiten.
			PDF-Player	Bearbeiten Sie die Wiedergabelisten- und Effekt-Einstellungen für den Media Player.
App anpassen			Bearbeiten Sie die benutzerdefinierte App.	

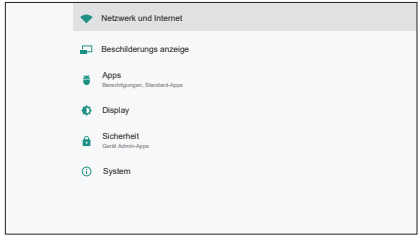

Einstellungselement	Problem / Option				
Beschilderungsanzeige Signage Display	Netzwerk-anwendung	Proxy	Den Proxy-Server einstellen. Deaktivieren / Aktivieren(Hostname: IP-Adresse des Proxyservers, Port: Portnummer des Proxyservers, Typ: Proxyservertyp) Authentifizierung / Benutzername / Passwort		
		OTSP-Netzwerkanschluss	Ändern Sie die OTSP-Netzwerkanschluss.		
	System-werkzeuge	Speicher leeren	Löschen Sie alle Daten in den Signage Ordnern. Alles / Interner Speicher / USB-Speicher / SD-Karte		
		Zurücksetzen	Werkrücksetzung	Abbrechen	Zurück zum Menü.
				OK	Einstellungen ab Werk werden wiederhergestellt.
	Automatischer Neustart	deaktivieren / aktivieren			
	klonen	Import und Export	Beschilderungs anzeigeeinstellungen exportieren	Exportieren in den Signage-Ordner unter USB / SD. USB-Speicher / SD-Karte	
			Beschilderungs anzeigeeinstellungen importieren	Importieren aus dem Signage-Ordner unter USB / SD. USB-Speicher / SD-Karte	
	Sicherheit	Externer Speicher	Deaktivieren	SD-Karte / Externer USB-Speicher entsperren.	
			Aktivieren	SD-Karte / Externer USB-Speicher sperren.	
	Administrator-Passwort	Erlauben	Klicken Sie auf das Kontrollkästchen, um zu aktivieren / deaktivieren.		
		Bearbeiten Sie das Passwort	Das Passwort ändern.		
		Das Passwort zurücksetzen	Setzen Sie das Passwort auf den Standardwert.		

\*1 Das Boot-Logo ist nur verfügbar, wenn Sie im OSD-Menü "Konfiguration2" in der Logo-Funktion "Benutzer" auswählen.

\*2 Weitere Informationen zur benutzerdefinierten Boot-Animation finden auf der IYAMA-Website im Downloadbereich des jeweiligen Produktes.

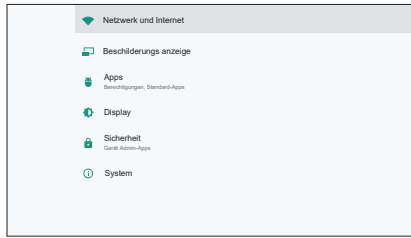

Einstellungselement	Problem / Option			
Beschilderungsanzeige Signage Display	System- werkzeuge	Password für die Touch-Sperrung	Aktivieren	Klicken Sie auf das Kontrollkästchen Aktivieren / Deaktivieren.
			Ändern Sie das Passwort	Passwort ändern.
			Passwort zurücksetzen	Setzen Sie das Passwort auf den Standardwert zurück.
		Display-Modus Password	Aktivieren	Klicken Sie auf das Kontrollkästchen Aktivieren / Deaktivieren.
			Passwort ändern	Ändern Sie das Passwort.
			Passwort zurücksetzen	Setzen Sie das Passwort auf den Standardwert zurück.
		5 Tastenkombinationen - Hauptmenü	Aktivieren	Klicken Sie auf das Kontrollkästchen Aktivieren / Deaktivieren.
			5 Tastenkombinationen bearbeiten	Das Passwort ändern.
			5 Tastenkombinationen zurücksetzen	Setzen Sie das Passwort auf den Standardwert zurück.
		5 Tastenkombinationen - Quellmenü	Aktivieren	Klicken Sie auf das Kontrollkästchen Aktivieren / Deaktivieren.
			5 Tastenkombinationen bearbeiten	Das Passwort ändern.
			5 Tastenkombinationen zurücksetzen	Setzen Sie das Passwort auf den Standardwert zurück.
		5 Tastenkombinationen - Switch PAktivieren	Aktivieren	Klicken Sie auf das Kontrollkästchen Aktivieren / Deaktivieren.
			5 Tastenkombinationen bearbeiten	Das Passwort ändern.
			5 Tastenkombinationen zurücksetzen	Setzen Sie das Passwort auf den Standardwert zurück.
		Nach oben schieben	Nach oben schieben aktiviert	Aktivieren / Deaktivieren von Nach oben schieben, um das Quellmenü zu aktivieren

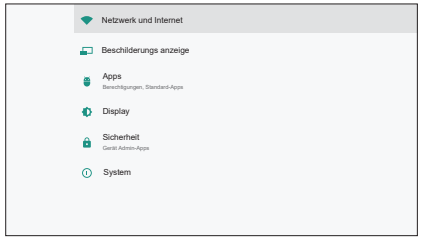

Einstellungselement	Problem / Option		
Beschilderungsanzeige Signage Display	Systemaktualisierungen	Lokale Aktualisierung	Firmware update.
Apps Apps	Anwendungsinformationen anzeigen.		
Display Display	Legen Sie die Schriftgröße fest.		
Sicherheit Security	Display credential storage information.		
System System	Tastatur und Inputs	Die Tastatur und Input-Methode definieren.	
	Entwickleroptionen	Wenn Sie die Systemeinstellungen ändern, kann ein Problem wie Systeminstabilität auftreten. Wenden Sie sich in diesem Fall an Ihren Händler oder an den iiyama-Kundenservice.	
	Info	Hauptinformationen: Systemaktualisierungen / Android version / Kernel version / Build number Automatische Suche nach .zip von USB oder SD-Karte. Wenn Sie die aktualisierte ZIP-Datei auswählen, wird die Monitor neu gestartet und das Update wird gestartet.	

**Speichern:** Speichern  
**Entfernen:** Löschen

**Verwerfen:** Verwerfen  
**Abbrechen:** Schließen ohne speichern

■ Schnelle Info

Drücken Sie die Info-Taste und die Nummer 77 auf der Fernbedienung.  
Zeigt die Netzwerk- und Monitorinformationen an.

**<Android>** \* Ein Android-Upgrade ist für dieses Modell nicht verfügbar.

- **Einstellungen:** Gehe zu den App-Einstellungen.
- **Apps:** Alle Apps anzeigen . (Browser/Chromium/File Manager/Media Player/PDF player/ Settings)
- **Netzwerk:** Ethernet einstellen.
- **Speicher:** Aktuelle Android-Speicherinformationen anzeigen.

■ **Vorbereitung für die Verwendung von Media Player und PDF Player**

Um den Media Player verwenden zu können, müssen Sie die Datei in einem bestimmten Ordner auf Ihrer USB- oder SD-Karte speichern.

1. Erstellen Sie einen Ordner mit dem Namen "Signage" auf Ihrer USB- oder SD-Karte, und erstellen Sie einen Unterordner (Video / Foto / Musik / PDF) in diesem Ordner.
  - videos in /signage/video/
  - photos in /signage/photo/
  - music in /signage/music/
  - pdfs in /signage/pdf/
2. Speichern Sie die Video- / Foto- / Musik- / PDF-Dateien im Unterordner Ihrer USB- oder SD-Karte.
3. Stecken Sie Ihre USB- oder SD-Karte in einen USB-Anschluss oder SD-Kartensteckplatz des Monitors.
4. Bei Verwendung des internen Speichers, speichern Sie die erforderlichen Dateien in die dafür vorgesehenen Ordner.
  - videos in /signage/video/
  - photos in /signage/photo/
  - music in /signage/music/
  - pdfs in /signage/pdf/

**HINWEIS**

Stellen Sie sicher, dass Sie den richtigen Ordner ausgewählt haben.

Wenn Sie die Datei im falschen Ordner speichern, können Sie sie möglicherweise nicht finden.

■ **Slide bar**

- **Open:** Ordner öffnen (USB/SD-Karte)
- **Delete:** Dateien löschen.
- **Copy:** Dateien kopieren.
- **Move:** Dateien verschieben.
- **Select:** Dateien auswählen.
- **Select All:** Wählen Sie alle Dateien aus.

■ **Unterstütztes Dateisystem:**

FAT32

■ **Unterstütztes Dateiformat:**

- **Musik:** MP3, WMA, WMA pro, M4A, AAC, LPCM
- **Video:** AVI, MP4, 3GPP, MKV, ASF, VRO VOB, PS, TS
- **Foto:** JPEG, BMP, PNG, GIF



## [Medienplayer]

- Wiedergeben: Zum Abspielen wählen Sie Wiedergabeliste
- Komp.: Playliste bearbeiten
- Einstellungen: Wiedergabefunktionen festlegen





### ● Komp.

1. Wählen Sie "Komp." aus. Zuerst wählen Sie eine Playlist aus, um zwischen FILE1 und FILE7 abzuspielen.
2. Wählen Sie die Datei und wählen Sie Bearbeiten oder Löschen.
3. Speichern Sie die bearbeitete Datei.
  - videos in /signage/video/
  - photos in /signage/photo/
  - music in /signage/music/
4. Wenn Sie eine Fotoliste erstellen, werden Sie gefragt, ob Sie während der Diashow Hintergrundmusik spielen möchten. Stellen Sie sie nach Ihren Wünschen ein.

### ■ Slide bar

- **Quelle:** Speicherplatz auswählen (USB/SD-Karte)
- **Wiedergabeliste:** Playlist anzeigen (Interner)
- **Alles wählen:** Wählen Sie alle Dateien aus.
- **Alles löschen:** Playlist löschen
- **Hinzufügen/entfernen:** Wiedergabeliste aktualisieren.
- **Anordnen:** Playlist sortieren.
- **Speichern/Abbrechen:** Playlist speichern oder löschen.
- **Zurück:** Zurück.





### ■ Fernbedienung

-  **Option key:** Monitor Slide Bar
-  **Play key:** Mediadatei abspielen
-  **Pause key:** Standbild
-  **Info key:** Mediainfo anzeigen
-  **OK key:** Datei wählen/abwählen

### ● Wiedergeben

Wählen Sie "Wiedergeben" aus. Zuerst wählen Sie eine Playlist aus, um zwischen FILE1 und FILE7 abzuspielen.

### ■ Medien-Hotkey

-  **Play:** Mediadatei abspielen
-  **Pause:** Mediadatei anhalten.
-  **Fast forward:** Um einen Sprung vorwärts 20 Sekunden.
-  **Rewind:** Um einen Sprung rückwärts 20 Sekunden.
-  **Stop:** Mediadatei beenden. Wenn es sich um eine gif-Datei handelt, wird diese angehalten.

## ● Einstellungen

Wählen Sie "Einstellungen" aus.

- **Wiederholungsmodus:** Abspiel-Modus.  
Repeat once: Alle Dateien werden einmal wiederholt.  
Repeat all: Alle Dateien im selben Ordner wiederholt abgespielt.
- **Diaschauereffekt:** Foto-, Diashow-Effekt.  
Von rechts nach links: Von rechts nach links wechseln.  
Falten: Horizontal von der mitte wechseln.  
Ecke: Von oben links nach unten rechts wechseln.  
Ohne: Normal
- **Effektdauer:** Fotoeffektdauer. 5s/10s/15s/20s

## [Browser]

### ● Einstellungen

Wählen Sie "Einstellungen" aus.

- Stellen Sie eine häufig verwendete URL ein.
  1. Wählen 1 - 7.
  2. Geben Sie URL ein und drücken Sie OK.
  3. Drücken Sie 'Option', um den Slidebar anzuzeigen.

**Import:** URL-Listen importieren

**Export:** URL-Listen exportieren

**Alles löschen:** Alle URL-Einträge löschen

**Zurück:** Slide Bar schliessen

## [PDF Player]

### ● Komp.

1. Wählen Sie "Komp." aus. Zuerst wählen Sie eine Playlist aus, um zwischen FILE1 und FILE7 abzuspielen.
2. Wählen Sie die Datei und wählen Sie Bearbeiten oder Löschen.
3. Speichern Sie die bearbeitete Datei.  
-pdfs in /signage/pdf/

#### ■ Slide bar

- **Quelle:** Speicherplatz auswählen (USB/SD-Karte)
- **Wiedergabeliste:** Playlist anzeigen (Interner)
- **Alles wählen:** Wählen Sie alle Dateien aus.
- **Alles löschen:** Playlist löschen
- **Hinzufügen/entfernen:** Aktualisiere die Wiedergabeliste von der Quelle.
- **Anordnen:** Playlist sortieren.
- **Speichern/Abbrechen:** Playlist speichern oder löschen.
- **Zurück:** Zurück.





#### ■ Fernbedienung

-  **Option key:** Monitor Slide Bar
-  **Play key:** Mediadatei abspielen
-  **Info key:** Mediainfo anzeigen
-  **OK key:** Datei wählen/abwählen

### ● Wiedergeben

Wählen Sie "Wiedergeben" aus. Zuerst wählen Sie eine Playlist aus, um zwischen FILE1 und FILE7 abzuspielen.







#### ■ Medien-Hotkey

-  **Play:** Mediadatei abspielen
-  **Pause:** Mediadatei anhalten.
-  **Fast forward:** Gehe zur nächsten Seite, wenn die Seite das Ende der Datei ist, wird sie zur nächsten Datei gehen.
-  **Rewind:** Zurück zur vorherigen Seite, wenn die Seite die erste der Datei ist, wird sie auf die vorherige Datei zurückgesetzt.
-  **Stop:** Zurück zur ersten Seite der Datei.

#### ■ Farb Hotkey

- **Blue key:** Zoom-in (+10%)
- **Yellow key:** Zoom-out (-10%)
-  **OK key:** Zoom wiederherstellen

#### ■ Pfeiltaste

-  /  /  /  : Seite anpassen (Wenn die Seite vergrößert oder verkleinert wurde)
-  : Vorherigen Seite (Wenn die Seite nicht vergrößert oder verkleinert wurde)
-  : Nächsten Seite (Wenn die Seite nicht vergrößert oder verkleinert wurde)

### ● Einstellungen

Wählen Sie "Einstellungen" aus.

- **Wiederholungsmodus:** Abspiel-Modus.  
Repeat once: Alle Dateien werden einmal wiederholt.  
Repeat all: Alle Dateien im selben Ordner wiederholt abgespielt.
- **Effektdauer:** PDFEffektdauer. 5s/10s/15s/20s

**[Chromium]**

Verbinden Sie das Netzwerk und durchsuchen Sie das Internet.

**[Cloud -Speicher]**

Das Netzwerk und die Cloud-Einheit anschließen.

**[EShare Pro]**

EShare ist eine Multi-Screen-Interaktions-App, die die Verwendung in Heimunterhaltung, Geschäftspräsentationen und Schulungen natürlich und unterhaltsam macht.

**[File Manager]**

Dateien im internen Speicher, USB und SD-Karte durchsuchen.

**[iiyama OTA]**

Die neueste Firmware -Version überprüfen.

**[iMirror]**

Dies ist die Software, die das Bild vom Smartphone auf dem Monitor anzeigen kann.

**[Whiteboard]**

Sie können Zeichen, Linien und Bilder schreiben sowie Bilder oder Dateien einfügen.

## STANDBY FUNKTION

Dieses Produkt verfügt über die Standby Funktion. Wenn die Funktion aktiviert ist, wird unnötiger Stromverbrauch durch den Monitor reduziert, während der Monitor nicht bedient wird.

Der Monitor verhält sich für die Standby folgendermaßen. Die Funktion zur Standby, einschließlich der Einstellungen für den Timer, wird vom Betriebssystem gesteuert. Lesen Sie die Bedienungsanleitung für das Betriebssystem, um Informationen über die Konfiguration zu finden.

### ■ Standby Modus

Wenn das Videosignal vom Computer nicht aktiv sind, geht der Monitor in den Standby Modus über, in dem der Stromverbrauch auf weniger als 1,5W\* reduziert wird. Der Bildschirm wird dunkel, und die Stromanzeige leuchtet rot auf. Sie können den Monitor aus dem Standby Modus in wenigen Sekunden wachwecken, wenn Sie entweder auf die Tastatur drücken oder die Maus bewegen.

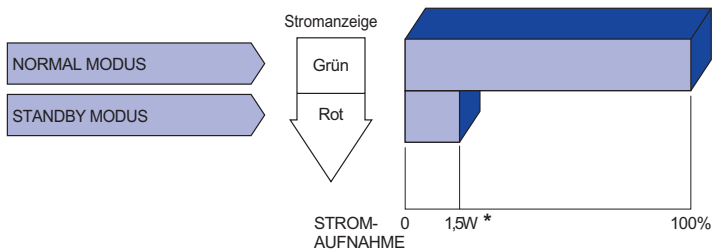

\* Wenn die USB-Geräte nicht angeschlossen sind.

# FEHLERSUCHE

Falls der Monitor nicht richtig arbeitet, suchen Sie bitte zuerst an Hand dieser Liste nach der Ursache:

1. Überprüfen Sie die Einstellungen wie im Abschnitt MONITOR BEDIENEN beschrieben. Falls der Monitor kein Bild darstellt, gehen Sie zu Punkt 2.
2. Wenn das Problem nicht behoben ist, suchen Sie die Ursache wie unten beschrieben.
3. Sollten Sie ein Problem bemerken, das nicht in der Liste aufgeführt ist und Sie nicht anhand der Vorschläge beheben können, schalten Sie den Monitor aus, trennen Sie den Netzstecker vom Gerät und wenden Sie sich für weitere Hilfe an Ihren Fachhändler.

## Problem

## Abhilfe

- ① **Kein Bild.**  
(Betriebszustands-  
anzeige ist aus)  Steckt das Stromkabel richtig?  
 Hauptschalter auf ON?  
 Überprüfen Sie mit Hilfe eines anderen Gerätes, ob überhaupt Strom  
Steht der vorhanden ist.
- (Betriebszustands-  
anzeige ist grün)  Ist der Bildschirmschoner aktiviert? Zur Überprüfung bewegen Sie die  
Maus oder drücken Sie eine Taste des Keyboards.  
 Drehen Sie Kontrast und/oder Helligkeit auf.  
 Ist der Computer eingeschaltet?  
 Ist das Signalkabel richtig eingesteckt?  
 Entspricht das Signal Timing den Werten des Monitors?
- (Betriebszustands-  
anzeige ist rot)  Falls der Monitor im Standby Modus ist, bewegen Sie die Maus oder  
drücken Sie eine Taste des Keyboards.  
 Ist der Computer eingeschaltet?  
 Ist das Signalkabel richtig eingesteckt?  
 Entspricht das Signal Timing den Werten des Monitors?
- ② **Das Bild ist nicht  
synchronisiert.**  Ist das Signalkabel richtig eingesteckt (verpolt)?  
 Entspricht das Signal Timing den Werten des Monitors?
- ③ **Das Bild ist nicht in  
der Mitte.**  Entspricht das Signal Timing den Werten des Monitors?
- ④ **Das Bild ist zu  
dunkel oder zu hell.**  Entspricht der Videoausgangspegel den Spezifikationen des Monitors?
- ⑤ **Das Bild wackelt.**  Entspricht die Spannungsversorgung den Spezifikationen des Monitors?  
 Entspricht das Signal Timing den Werten des Monitors?
- ⑥ **Kein Ton.**  Die Audio Geräte (Computer, Soundkarte u.s.w.) sind eingeschalten.  
 Das Audiokabel ist richtig angeschlossen.  
 Erhöhen Sie die Lautstärke.  
 Stummschaltung ist AUS.  
 Der Level des Audiosignales ihrer Soundkarte ist innerhalb der  
Spezifikationen des Monitors.
- ⑦ **Der Sound ist zu  
laut oder zu leise.**  Der Level des Audiosignales ihrer Soundkarte ist innerhalb der  
Spezifikationen des Monitors.
- ⑧ **S e l t s a m e**  Das Audiokabel ist richtig angeschlossen.  
Geräusche sind zu  
hören.

# INFORMATIONEN ZUM RECYCLING

Für besseren Umweltschutz bitte schaffen Sie nicht Ihren Monitor ab.  
Besichtigen Sie bitte unsere Web site: [www.iiyama.com](http://www.iiyama.com) für die Monitorwiederverwertung.

# ANHANG

Irrtum und Änderungen in Design und Spezifikationen vorbehalten.

## TECHNISCHE DATEN : ProLite T4362AS

Touch Screen	Technologie	Projizierte kapazitive 20 Punkte
	Lichtdurchlässigkeit	84%
	Glas Härtegrad	6H
	Glas Dicke	3,425mm
	Schnittstellen	USB
	Oberflächenfinish	<25mm
Grösse-Kategorie		43"
LCD-Fläche	Panel-technologie	ADS
	Grösse	Diagonal: 42,5" (108cm)
	Lochabstand	0.0817mm H × 0.003(RGB) × 0.2451mm V
	Helligkeit	500cd/m <sup>2</sup> (Typisch: Ohne Glass), 260cd/m <sup>2</sup> (Standard / Energieeinsparung)
	Kontraste	1200 : 1 (Typisch)
	Ansichtbereich	Horizontal: 178 Grad, Vertikal: 178 Grad (Typisch)
Reaktionszeit		8ms (Typisch: Grau zum Grau)
Anzeigefarben		Ca.1,07 G
Sync-Frequenz		Horizontal: 30,0-135,0kHz, Vertikal: 50-75Hz
Physikalisch Auflösung		3840 × 2160, 8,3 Megapixel
Max. unterstützte Auflösung		3840 × 2160 60Hz
Eingangsanschluss		HDMI × 3
LAN		RJ45
Serielle Schnittstelle		RS 232C In/Out ø 2,5mm sub-minibuchse
Eingangs-Videosignal		Digital: HDMI
IR Anschluss		IR Eingangs/Ausgangs
USB Anschluss		USB2,0(DC5V, 500mA) USB Media Player × 1, Serviceanschluss × 1
Micro SD-Kartensteckplatz		Micro SD
Lautsprecher		Internal: 10W×2 (Stereolautsprecher)
Maximale Bildschirmgröße		941,184mm B × 529,416mm H / 37,1" B × 20,8" H
Netzquelle		100-240VAC, 50-60Hz, 1,7A
Stromverbrauch*		Typisch 75W, Standby Modus : Maximal 1,5W, Aus Modus : Maximal 0,3W
Abmessungen / Gewicht		990,0 × 578,0 × 70,0mm / 39,0 × 22,8 × 2,8 " (B×H×T), 10,7kg / 23,6lbs
Umgebungsbedingungen		Betrieb: Temperatur 0 bis 40°C / 32 bis 104°F Luftfeuchtigkeit 20 bis 80% (nicht kondensierend) Speicher: Temperatur -20 bis 60°C / 4 bis 140°F Luftfeuchtigkeit 5 bis 95% (nicht kondensierend)
Zertifikate		CE, UKCA, EAC, TÜV-Bauart

**HINWEIS** \* Wenn die USB-Geräte nicht angeschlossen sind.



## TECHNISCHE DATEN : ProLite T5562AS

DEUTSCH

Touch Screen	Technologie	Projizierte kapazitive 20 Punkte
	Lichtdurchlässigkeit	80%
	Glas Härtegrad	6H
	Glas Dicke	2,5±0,35mm
	Schnittstellen	USB
	Oberflächenfinish	<25mm
Grösse-Kategorie		55"
LCD-Fläche	Panel-technologie	VA
	Grösse	Diagonal: 54,6" (138,8cm)
	Lochabstand	0,315mm H × 0,315mm V
	Helligkeit	500cd/m <sup>2</sup> (Typisch: Ohne Glass), 240cd/m <sup>2</sup> (Standard / Energieeinsparung)
	Kontraste	5000 : 1 (Typisch)
	Ansichtbereich	Horizontal: 178 Grad, Vertikal: 178 Grad (Typisch)
	Reaktionszeit	8ms (Typisch: Grau zum Grau)
Anzeigefarben		Ca.1,07 G
Sync-Frequenz		Horizontal: 30,0-135,0kHz, Vertikal: 50-75Hz
Physikalisch Auflösung		3840 × 2160, 8,3 Megapixel
Max. unterstützte Auflösung		3840 × 2160 60Hz
Eingangsanschluss		HDMI × 3
LAN		RJ45
Serielle Schnittstelle		RS 232C In/Out ø 2,5mm sub-minibuchse
Eingangs-Videosignal		Digital: HDMI
IR Anschluss		IR Eingangs/Ausgang
USB Anschluss		USB2,0(DC5V, 500mA) USB Media Player × 1, Serviceanschluss × 1
Micro SD-Kartensteckplatz		Micro SD
Lautsprecher		Internal: 10W×2 (Stereolautsprecher)
Maximale Bildschirmgröße		1209,6mm B × 680,4mm H / 47,6" B × 26,8" H
Netzquelle		100-240VAC, 50-60Hz, 2,3A
Stromverbrauch*		Typisch 150W, Standby Modus : Maximal 1,5W, Aus Modus : Maximal 0,3W
Abmessungen / Gewicht		1264,5 × 735,0 × 66,0mm / 49,8 × 28,9 × 2,6 " (B×H×T), 16,7kg / 36,8lbs
Umgebungsbedingungen		Betrieb: Temperatur 0 bis 40°C / 32 bis 104°F Luftfeuchtigkeit 20 bis 80% (nicht kondensierend) Speicher: Temperatur -20 bis 60°C / 4 bis 140°F Luftfeuchtigkeit 5 bis 95% (nicht kondensierend)
Zertifikate		CE, UKCA, EAC, TÜV-Bauart

**HINWEIS** \* Wenn die USB-Geräte nicht angeschlossen sind.

## TECHNISCHE DATEN : ProLite T6562AS

Touch Screen	Technologie	Projizierte kapazitive 20 Punkte
	Lichtdurchlässigkeit	80%
	Glas Härtegrad	6H
	Glas Dicke	2,5±0,35mm
	Schnittstellen	USB
	Oberflächenfinish	<25mm
Grösse-Kategorie	65"	
LCD-Fläche	Panel-technologie	ADS
	Grösse	Diagonal: 64,5" (164cm)
	Lochabstand	0,124mm H × 0,003(RGB) × 0,372mm V
	Helligkeit	500cd/m <sup>2</sup> (Typisch: Ohne Glass), 245cd/m <sup>2</sup> (Standard / Energieeinsparung)
	Kontraste	1200 : 1 (Typisch)
	Ansichtbereich	Horizontal: 178 Grad, Vertikal: 178 Grad (Typisch)
Reaktionszeit	8ms (Typisch: Grau zum Grau)	
Anzeigefarben	Ca.1,07 G	
Sync-Frequenz	Horizontal: 30,0-135,0kHz, Vertikal: 50-75Hz	
Physikalisch Auflösung	3840 × 2160, 8,3 Megapixel	
Max. unterstützte Auflösung	3840 × 2160 60Hz	
Eingangsanschluss	HDMI × 3	
LAN	RJ45	
Serielle Schnittstelle	RS 232C In/Out ø 2,5mm sub-minibuchse	
Eingangs-Videosignal	Digital: HDMI	
IR Anschluss	IR Eingangs/Ausgangs	
USB Anschluss	USB2,0(DC5V, 500mA) USB Media Player × 1, Serviceanschluss × 1	
Micro SD-Kartensteckplatz	Micro SD	
Lautsprecher	Internal: 10W×2 (Stereolautsprecher)	
Maximale Bildschirmgröße	1428,48mm B × 803,52mm H / 56,2" B × 31,6" H	
Netzquelle	100-240VAC, 50-60Hz, 2,7A	
Stromverbrauch*	Typisch 165W, Standby Modus : Maximal 1,5W, Aus Modus : Maximal 0,3W	
Abmessungen / Gewicht	1485,0 × 860,0 × 71,0mm / 58,5 × 33,9 × 2,8 " (B×H×T), 27,8kg / 61,2lbs	
Umgebungsbedingungen	Betrieb: Temperatur 0 bis 40°C / 32 bis 104°F Luftfeuchtigkeit 20 bis 80% (nicht kondensierend) Speicher: Temperatur -20 bis 60°C / 4 bis 140°F Luftfeuchtigkeit 5 bis 95% (nicht kondensierend)	
Zertifikate	CE, UKCA, EAC, TÜV-Bauart	

**HINWEIS** \* Wenn die USB-Geräte nicht angeschlossen sind.

## ABMESSUNGEN : ProLite T4362AS

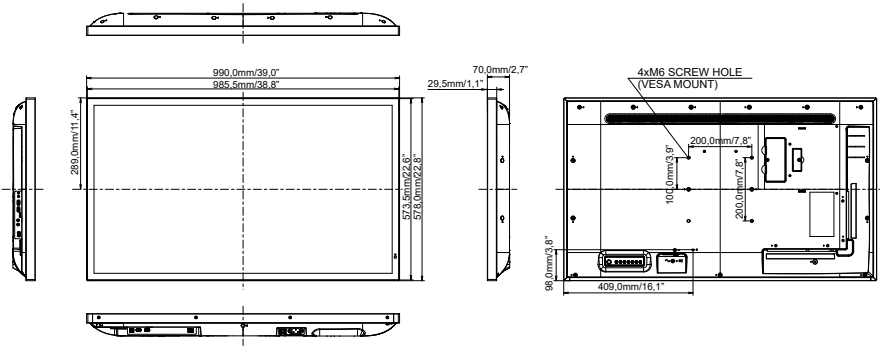

DEUTSCH

## ABMESSUNGEN : ProLite T5562AS

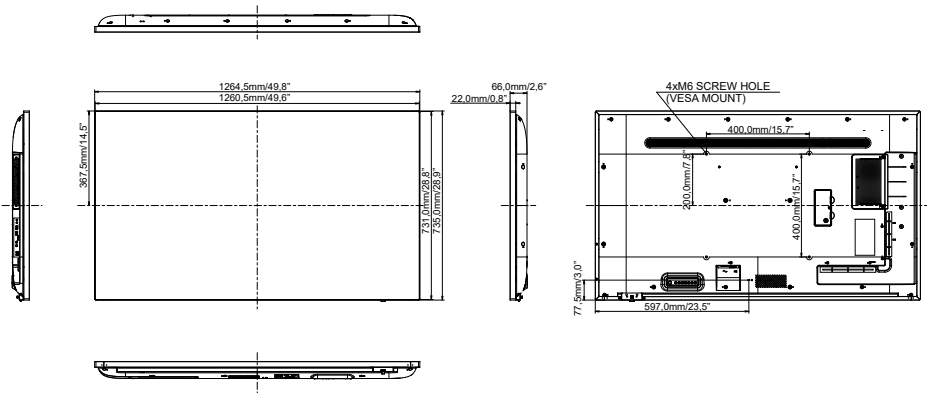

# ABMESSUNGEN : ProLite T6562AS

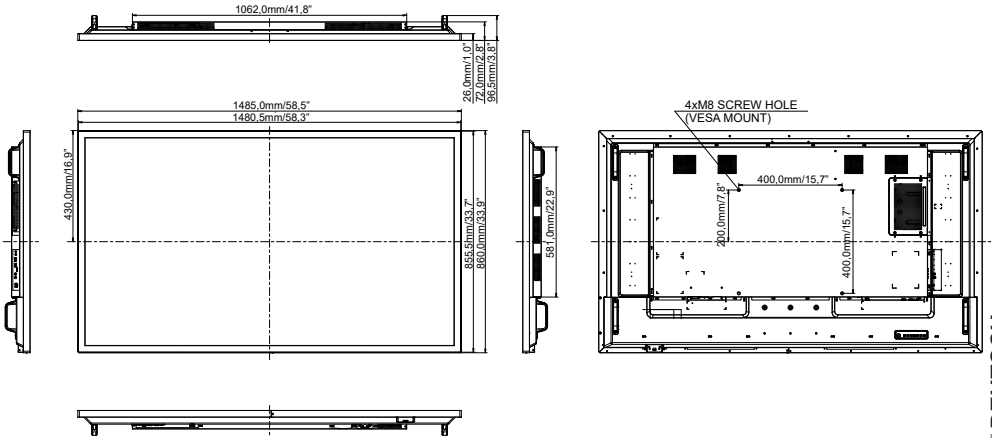

DEUTSCH

## KONFORMES TIMING

Timing		fH (kHz)	fV (Hz)	Dot clock (MHz)	HDMI1	HDMI2	HDMI3	
VESA	VGA 640x480	31,5	60,0	25,175	○	○	○	
	SVGA 800x600	37,9	60,0	40,000	○	○	○	
	XGA 1024x768	48,4	60,0	65,000	○	○	○	
	WXGA 1280x768	47,8	60,0	79,500	○	○	○	
	QVGA 1280x960	60,0	60,0	108,000	○	○	○	
	SXGA 1280x1024	64,0	60,0	108,000	○	○	○	
	HD FWXGA 1366x768	47,7	60,0	85,500	○	○	○	
	CVT 1400x900	55,9	60,0	106,500	○	○	○	
	WSXGA 1680x1050	65,3	60,0	146,250	○	○	○	
	FHD 1920x1080	67,5	60,0	148,500	○	○	○	
4K 3840x2160		67,5	30,0	297,000	○	○	○	
		135,0	60,0	594,000	○	○	○	
IBM	720x400	31,5	70,0	28,320	○	○	○	
SD	NTSC-M	15,7	60,0	13,500				
	NTSC-J	15,7	60,0	13,500				
	PAL-BDGH1	15,7	60,0	13,500				
	480i	60Hz	15,7	60,0	13,500	○	○	○
	576i	50Hz	15,6	50,0	13,500	○	○	○
	480p	60Hz	31,5	60,0	27,000	○	○	○
HD	576p	50Hz	31,3	27,000	○	○	○	
	720p	50Hz	37,5	50,0	74,250	○	○	○
		60Hz	45,0	60,0	74,250	○	○	○
	1080i	50Hz	28,1	50,0	74,250	○	○	○
		60Hz	33,8	60,0	74,250	○	○	○
	1080p	50Hz	56,3	50,0	148,500	○	○	○
60Hz		67,5	60,0	148,500	○	○	○	

\* ○ bedeutet unterstützt das Timing.